

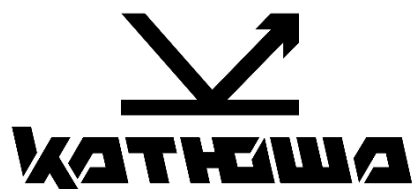

РУКОВОДСТВО ПОЛЬЗОВАТЕЛЯ  
МФУ Катюша серии M133







**Руководство  
пользователя  
МФУ Катюша  
серии М133**

© 2025 «Катюша Принт»

Все права защищены. Данное руководство пользователя предназначено только для ознакомления. Любая информация, содержащаяся в руководстве, может быть изменена без предупреждения.

Компания «Катюша Принт» не несет ответственности за какие бы то ни было убытки, прямые или косвенные, вызванные использованием данного руководства или связанные с ним.



# Содержание

<b>1. Введение .....</b>	<b>7</b>
<b>2. Общие сведения .....</b>	<b>8</b>
2.1. Используемые обозначения .....	8
2.2. Общие требования безопасности .....	8
2.3. Меры предосторожности при эксплуатации устройства .....	10
2.4. Обращение с расходными материалами .....	11
2.5. Сведения об использовании расходных материалов .....	12
2.6. Утилизация использованной батареи .....	13
<b>3. Обзор МФУ и его основные функции .....</b>	<b>14</b>
3.1. Внешний вид МФУ .....	14
3.1.1. Передняя сторона .....	14
3.1.2. Задняя сторона .....	15
3.1.3. Поставляемые компоненты .....	16
3.2. Панель управления .....	17
3.2.1. Функции элементов управления .....	17
3.2.2. ЖК-дисплей и строка состояния .....	18
3.3. Основные функции устройства .....	20
3.3.1. Копирование .....	20
3.3.1.1. Базовые функции копирования .....	20
3.3.1.2. Множественное копирование .....	20
3.3.1.3. Комбинированное копирование (несколько страниц на один лист) .....	20
3.3.1.4. Двустороннее копирование (две страницы на один лист) .....	20
3.3.1.5. Копирование удостоверения личности/визитной карточки .....	20
3.3.2. Сканирование .....	21
3.3.2.1. Сканирование с панели управления МФУ .....	21
3.3.2.2. Сканирование с компьютера .....	21
3.3.3. Печать .....	21
3.3.3.1. Печать с компьютера .....	21
<b>4. Подготовка МФУ к использованию .....</b>	<b>22</b>
4.1. Размещение устройства .....	22
4.2. Удаление упаковочных материалов .....	23
4.3. Снятие фиксаторов .....	25
4.4. Подготовка и установка печатающего картриджа .....	26
4.5. Установка ограничителей бумаги .....	30
4.6. Загрузка бумаги для печати .....	31
4.6.1. Загрузка в основной лоток .....	31
4.6.2. Загрузка в многофункциональный лоток .....	34
4.7. Подключение сетевого кабеля .....	36
4.8. Подключение кабеля питания .....	36
4.9. Включение устройства .....	37

4.10. Получение IP-адреса устройства по умолчанию .....	37
4.11. Установка даты и времени .....	38
4.12. Установка драйверов принтера и сканера (для Windows) .....	40
4.12.1. Подключение к компьютеру по USB-кабелю .....	40
4.12.2. Подключение к компьютеру по сети .....	42
4.13. Удаление драйверов принтера и сканера.....	44
4.14. Обновление IP-адреса устройства в проводной сети .....	45
4.15. Обновление IP-адреса устройства в беспроводной сети .....	46
4.16. Установка драйверов принтера и сканера (для Linux) .....	48
<b>5. Настройка параметров МФУ .....</b>	<b>50</b>
5.1. Настройка параметров с панели управления.....	50
5.1.1. Порядок выполнения настройки.....	50
5.1.2. Параметры настроек .....	51
5.1.2.1. Параметр [Сеть].....	51
5.1.2.2. Параметр [Устройство].....	51
5.1.2.3. Параметр [Копия].....	52
5.1.2.4. Параметр [Копия карты] .....	52
5.1.2.5. Параметр [Сканер] .....	52
5.1.2.6. Параметр [Отчет].....	53
5.1.2.7. Параметр [Информация].....	53
5.2. Настройка параметров с веб-страницы .....	54
5.2.1. Отображение веб-страницы устройства .....	54
5.2.2. Отображаемая информация и настройки .....	54
5.2.2.1. Вкладка [Состояние] .....	54
5.2.2.2. Вкладка [Настройки устройства].....	55
5.2.2.3. Вкладка [Настройки копирования] .....	56
5.2.2.4. Вкладка [Настройки копирования карты].....	56
5.2.2.5. Вкладка [Настройки сканирования] .....	56
5.2.2.6. Вкладка [Свойства].....	57
5.2.3. Порядок настройки параметров.....	62
5.2.3.1. Настройка SMTP-сервера.....	62
5.2.3.2. Настройка места назначения файлов на FTP/SMB-сервере .....	63
5.2.3.3. Настройка адресной книги .....	65
5.2.3.3.1. Создание адресной книги .....	65
5.2.3.3.2. Изменение данных адресной книги .....	66
5.2.3.3.3. Удаление адресата из адресной книги .....	67
5.2.3.3.4. Создание группы в адресной книге .....	67
5.2.3.3.5. Изменение состава группы.....	69
5.2.3.3.6. Удаление группы .....	70
5.2.3.3.7. Импорт внешней адресной книги .....	70
5.2.3.3.8. Экспорт созданной адресной книги.....	71
5.2.3.4. Обновление программного обеспечения .....	72
<b>6. Выполнение основных операций на МФУ .....</b>	<b>73</b>
6.1. Загрузка оригиналов документов .....	73
6.1.1. Загрузка оригиналов в АПД .....	73

6.1.2. Размещение документа на стекле экспонирования .....	75
6.1.3. Ориентация бумаги на стекле экспонирования .....	75
6.2. Копирование документов.....	76
6.2.1. Обычное копирование .....	76
6.2.2. Двустороннее копирование .....	77
6.2.3. Копирование удостоверения личности .....	79
6.3. Сканирование документов .....	81
6.3.1. Сканирование для отправки по электронной почте.....	81
6.3.2. Сканирование на SMB/FTP-серверы.....	82
6.3.3. Сканирование на USB-накопитель .....	83
<b>7. Настройка параметров печати с компьютера (для Windows) .....</b>	<b>85</b>
7.1. Отображение диалогового окна [Настройка печати] .....	85
7.2. Настройка параметров.....	86
7.2.1. Вкладка [Базовая] .....	86
7.2.2. Вкладка [Бумага] .....	88
7.2.3. Вкладка [Макет] .....	89
7.2.4. Вкладка [Подложки] .....	90
7.2.4.1. Создание новой текстовой подложки.....	91
7.2.4.2. Редактирование текстовой подложки .....	92
7.2.4.3. Удаление текстовой подложки .....	92
7.2.4.4. Создание изображения новой подложки .....	93
7.2.4.5. Редактирование изображения подложки.....	94
7.2.4.6. Удаление изображения подложки.....	94
7.2.5. Вкладка [Двусторонняя печать] .....	95
7.2.6. Вкладка [Дополнительно].....	96
<b>8. Печать документов с мобильного устройства .....</b>	<b>97</b>
8.1. Подготовка .....	97
8.2. Печать файла с мобильного устройства Android .....	99
8.3. Изменение настроек печати .....	102
8.4. Печать файла с мобильного устройства iOS .....	103
<b>9. Использование устройства в качестве сканера .....</b>	<b>105</b>
9.1. Запуск сканирования из приложения Katusha scan tool.....	105
9.2. Настройки функции сканирования .....	107
<b>10.Обслуживание МФУ .....</b>	<b>113</b>
10.1. Очистка стекла экспонирования .....	113
10.2. Очистка элементов АПД .....	114
10.3. Очистка разделительной площадки основного лотка .....	114
10.4. Очистка фотобарабана.....	115
10.5. Очистка пути прохождения бумаги .....	116
10.6. Очистка инфракрасных датчиков .....	117
10.7. Очистка датчика подачи бумаги .....	117
10.8. Устранение замятия бумаги в АПД.....	118
10.9. Замена модуля разделительной площадки АПД.....	119
10.10. Замена картриджа с тонером .....	119
10.10.1. Извлечение картриджа с тонером .....	119

10.10.2. Установка картриджа с тонером .....	121
10.11. Замена картриджа с барабаном. ....	123
10.11.1. Извлечение картриджа с барабаном.....	123
10.11.2. Установка картриджа с барабаном .....	124
<b>11.Определение и устранение неисправностей.....</b>	<b>125</b>
11.1. Оценка состояния МФУ с помощью программы мониторинга .....	125
11.1.1. Открытие диалогового окна программы мониторинга.....	125
11.1.2. Получение сведений о состоянии МФУ .....	126
11.1.3. Настройка параметров мониторинга .....	127
11.2. Сброс предупреждения или ошибки .....	127
11.3. Устранение проблем с изображением .....	134

## 1. Введение

Данное руководство пользователя содержит подробные пояснения и указания по эксплуатации и использованию многофункциональных устройств Катюша серии M133.

Вся информация, изложенная в данном руководстве, может быть использована для всех устройств указанной модели, если это не оговорено специально с указанием модели, для которой информация может быть применена.

Перед использованием устройства внимательно прочитайте руководство. Это необходимо для безопасной и правильной эксплуатации устройства. Держите это руководство рядом с устройством, чтобы быстро воспользоваться им в случае необходимости.

### **Важно**

Детали руководства пользователя могут быть изменены без предварительного уведомления. В любом случае производитель не несет ответственности за прямые и/или косвенные убытки или ущерб, вызванные результатами использования или эксплуатации продукта, а также за результаты, возникшие в результате небрежности пользователя.

### **Примечания**

- Руководство пользователя может содержать описания, отличные от фактического устройства.
- Некоторые опции могут быть недоступны в некоторых странах.
- Для получения подробной информации обратитесь в местный офис продаж/дистрибьютора.
- В данном руководстве используются две разные единицы измерения длины: миллиметры и дюймы.

## **ЗАПРЕТ И ОГРАНИЧЕНИЕ НА КОПИРОВАНИЕ**

Копирование или печать материалов, запрещенных для воспроизведения законодательством, не допускается. Любое воспроизведение банковских валют, гербовых марок, облигаций, сертификатов акций, векселей, чеков, паспортов, водительских прав, как правило, является незаконным и запрещено местным законодательством.

Литературные произведения, защищенные авторским правом, такие как книги, рисунки, иллюстрации, карты, чертежи и фотографии, могут быть скопированы и использованы для личного или домашнего использования и в том же объеме. В остальных случаях это запрещено законом.

Приведенные выше сведения являются примерными, а не исчерпывающими. Производитель не несет ответственности ни за точность, ни за полноту приведенных выше сведений. В случае сомнений обратитесь за юридической консультацией в вашем регионе, чтобы узнать, разрешены ли копирование или печать определенных материалов.

## 2. Общие сведения

### 2.1. Используемые обозначения

В данном руководстве используются следующие обозначения:

#### **Предупреждение**

Содержит важные инструкции по технике безопасности. Несоблюдение этих инструкций может привести к серьезным травмам или смерти. Внимательно прочитайте эти примечания для безопасной эксплуатации МФУ.

#### **Предостережение**

Содержит важные инструкции по технике безопасности. Несоблюдение этих инструкций может привести к легким травмам, повреждению МФУ и/или сопутствующему материальному ущербу. Обязательно прочитайте эти примечания для безопасной эксплуатации МФУ.

#### **Важно**

Показывает необходимую информацию, которую пользователь должен знать перед использованием устройства. Содержит важные сведения по использованию устройства, а также объяснение причин застревания бумаги, возможного повреждения оригиналов или возможной потери данных. Обязательно прочитайте эти пояснения.

#### **Примечание**

Содержит дополнительные разъяснения или уточнения. Настоятельно рекомендуется для ознакомления пользователем.

[ ]

Указывает на сообщения или пункты меню, отображаемые на ЖК-дисплее МФУ.

[ ]

Указывает названия функциональной клавиши на панели управления МФУ и в окне ЖК-дисплея.

### 2.2. Общие требования безопасности

При использовании устройства обязательно соблюдайте нижеперечисленные инструкции.

#### **Предупреждение**

Несоблюдение этих инструкций может привести к смерти или серьезной травме.

- Вставляйте шнур питания непосредственно в розетку на стене. Не используйте удлинитель.
- Если кабель питания или вилка изношены или повреждены, аккуратно отключите вилку от розетки.

- Во избежание поражения электрическим током или воздействия лазерного излучения не извлекайте блоки устройства и не снимайте крышки, не указанные в руководстве пользователя.
- Отключайте питание и вынимайте вилку из розетки в следующих ситуациях:
  - если что-то пролилось на устройство;
  - при ожидании выполнения заявки на обслуживание или ремонт устройства;
  - при повреждении крышки устройства.
- В случае утилизации свяжитесь с продавцом устройства, чтобы использовать надлежащее место сбора утилизируемых отходов.
- Если в течение длительного времени, а также в нерабочее время устройство не используется, то необходимо отключить электропитание. В противном случае может произойти внезапное возгорание.

### **Предостережение**

Несоблюдение этих инструкций может привести к серьезным либо легким травмам или материальному ущербу.

- Защищайте устройство от влаги или сырости, в том числе дождя, снега и т.д.
- Перед перемещением устройства отключите шнур питания от розетки на стене. Будьте осторожны, чтобы не повредить шнур питания во время перемещения устройства.
- Не тяните за кабель, когда отключаете шнур питания от настенной розетки. Обязательно отключайте за вилку.
- Следите за тем, чтобы канцелярские скрепки, скобки или другие небольшие металлические предметы не попали внутрь устройства.
- Соблюдайте осторожность, чтобы избежать несчастных случаев при обслуживании внутренней части устройства, включая устранение замятия бумаги, очистку внутренней части устройства и т.д.
- Не выбрасывайте устройство или расходные материалы в места утилизации бытовых отходов. В случае утилизации устройства свяжитесь с продавцом, используйте надлежащее место утилизации.
- Внутренняя часть устройства может сильно нагреваться. Не прикасайтесь к частям устройства с надписью «Внимание! Высокая температура и давление» или «CAUTION HIGH TEMPERATURE» на прикрепленной этикетке или поверхности рядом с нагревающейся деталью. В противном случае это может привести к ожогу.
- Устройство соответствует современным стандартам качества и производительности. Рекомендуется использовать только оригинальные детали, приобретенные у авторизованного дистрибьютора.

## 2.3. Меры предосторожности при эксплуатации устройства

Вставьте шнур питания в правильно заземленную розетку, расположенную рядом с устройством. Не используйте и не размещайте устройство в среде с высоким уровнем влажности.

### Предупреждение

- Блок термозакрепления и область вокруг него сильно нагреваются во время работы устройства. Не прикасайтесь к блоку термозакрепления при устранении замятия бумаги или осмотре внутренних частей устройства. Это может вызвать ожоги.
- Не допускайте попадания тонера в глаза, нос или рот при устранении замятия бумаги или замене картриджа с тонером. Если тонер попал в глаза, нос или рот, промойте их чистой водой и обратитесь к врачу.
- Не допускайте попадания тонера на вашу кожу или одежду. При попадании тонера на кожу или одежду смойте его холодной водой. При использовании горячей воды тонер может остаться.
- При наличии замятия бумаги внутри МФУ тщательно извлеките бумагу. Остатки бумаги внутри устройства могут стать причиной возгорания. Если бумага прилипла к невидимой или труднодоступной зоне, во избежание травмы не пытайтесь ее достать, а обратитесь за помощью в сервисную службу.
- Используйте МФУ только для функций, описанных в данном руководстве.
- Используйте устройство в местах с хорошей вентиляцией. Если МФУ используется в помещении с плохой вентиляцией, это может нанести вред вашему здоровью. Регулярно проветривайте помещение.
- Не загораживайте вентиляционные отверстия. Неправильное охлаждение может привести к перегреву внутри устройства и, как следствие, к неисправностям.
- Во время нормальной работы устройство вырабатывает озон. Количество выделяемого озона не представляет опасности для пользователя. Тем не менее рекомендуется использовать устройство в хорошо проветриваемом помещении.

### Предостережение

В устройстве используются лазерные технологии. Использование элементов управления, регулировок или выполнение процедур, отличных от указанных в данном руководстве, может привести к опасному для здоровья и жизни облучению.

В устройстве используется метод нагрева печатного носителя, так что при нагревании из носителя может выделяться газ. Чтобы предотвратить выброс вредных газов, следует изучить информацию о печатных носителях, предоставляемую их изготовителем.

### Предостережение

Внутренние части устройства могут сильно нагреваться. Не прикасайтесь к ним, пока они не остынут, чтобы избежать ожогов от нагретых частей устройства.

### Предостережение

Приступайте к обслуживанию устройства только после его выключения и отсоединения шнура питания от розетки. Если МФУ подключено к какому-то другому устройству, прежде чем приступать к его обслуживанию, выключите МФУ и отсоедините от него все кабели.



### Предостережение

При доступе к системной плате или установке дополнительных устройств памяти и иного оборудования предварительно отключите питание МФУ и отсоедините шнур питания от розетки. Если устройство подключено к любым другим устройствам, также отключите их питание и отсоедините кабели, соединяющие эти устройства с МФУ.

### Предостережение

Это устройство было разработано, протестировано и одобрено в соответствии со строгими требованиями международных стандартов безопасности. Некоторые функции устройства могут не работать при использовании неоригинальных запасных частей и комплектующих деталей. Используйте только предоставленный шнур питания и только запасные части, одобренные производителем. Производитель МФУ не несет ответственности за использование каких-либо запасных частей от других устройств и производителей.

### Предостережение

Не скручивайте, не сгибайте, не наступайте и не кладите на шнур питания тяжелые предметы. Будьте осторожны с поврежденным или натянутым шнуром питания. Не допускайте защемления шнура питания такими объектами, как мебель или стены. Неправильное использование шнура питания может привести к возгоранию или поражению электрическим током. Регулярно проверяйте шнур электропитания. Для проверки необходимо вынуть шнур из розетки. Для выполнения видов обслуживания или ремонта, не указанных в данном руководстве пользователя, обратитесь в сервисную службу.

### Предостережение

Отсоедините шнур питания и все кабели, подключенные к устройству, чтобы предотвратить поражение электрическим током при очистке наружных частей МФУ.

## 2.4. Обращение с расходными материалами

### Предостережение

Не сжигайте картриджи с тонером и картриджи с барабаном (драм-картриджи). Остаток тонера может стать причиной сильного возгорания или ожогов.

### Предупреждение

Не открывайте тонер или другие расходные материалы силой. Не допускайте попадания порошка тонера в глаза, нос или на кожу. Храните тонер в недоступном для детей месте. Если на кожу попал тонер, смойте его проточной холодной водой с мылом. В случае появления раздражения обратитесь к врачу.

### Важно

- Не прикасайтесь к поверхности фотобарабана внутри драм-картриджа и не подвергайте ее воздействию прямых солнечных лучей. Это может снизить качество печати.
- Не храните и не оставляйте картриджи с барабаном и картриджи с тонером в перевернутом или наклонном состоянии. Это может снизить качество печати.
- Не разбирайте картриджи с барабаном и картриджи с тонером.

- Не подвергайте драм-картриджи и картриджи с тонером механическим воздействиям или вибрации.
- Не распаковывайте драм-картриджи и картриджи с тонером, пока не будете готовы их использовать.

## 2.5. Сведения об использовании расходных материалов

ООО «Катюша Принт» информирует, что в печатных устройствах под товарным знаком «Катюша» допускается использование только оригинальных расходных материалов «Катюша». Качество печати, ресурс и надежность печатного оборудования под товарным знаком «Катюша» гарантируется только при использовании оригинальных расходных материалов «Катюша».

Применение изделий, заявленных как «аналоги», и/или «эквиваленты», и/или «совместимые» приведет к следующим негативным последствиям:

1. Ухудшение качества печати: ухудшение воспроизведения текста, появление полос, пятен и размытых изображений.
2. Снижение ресурса оборудования: использование неоригинальных картриджей увеличивает износ механизмов принтеров и МФУ (некачественные тонеры образуют излишки пыли, загрязняя внутренние компоненты принтера (шестеренки, механизмы и электронные компоненты)) и приводит к преждевременной поломке.
3. Уменьшение срока службы ресурсных узлов, таких как:
  - фотобарабан;
  - ролики подхвата лотков;
  - ролик переноса;
  - блок термозакрепления изображения;
4. Увеличение времени простоя и себестоимости содержания принтера или МФУ.
5. Повышение экологических рисков и рисков безопасности: неоригинальные расходные материалы могут содержать вредные химические соединения, которые выделяются при нагревании.
6. Увеличение затрат на профилактические и ремонтные работы.

Компания ООО «Катюша Принт» предъявляет высокие требования к производимой продукции и тщательно следит за ее качеством. Запрещено использование неоригинальных расходных материалов в оборудовании «Катюша». При возникновении дефектов или повреждений, вызванных использованием неоригинальных или контрафактных расходных материалов, компания ООО «Катюша Принт» вправе отказать в ремонте оборудования в рамках гарантии.

## 2.6. Утилизация использованной батареи

### Предупреждение

Для резервной памяти в МФУ установлены Ni-Mh аккумуляторы. Утилизируйте аккумуляторы безопасным для окружающей среды способом в соответствии с инструкциями производителя. Для замены аккумуляторных батарей обратитесь к квалифицированному специалисту по обслуживанию устройства.

## 3. Обзор МФУ и его основные функции

### 3.1. Внешний вид МФУ

#### 3.1.1. Передняя сторона

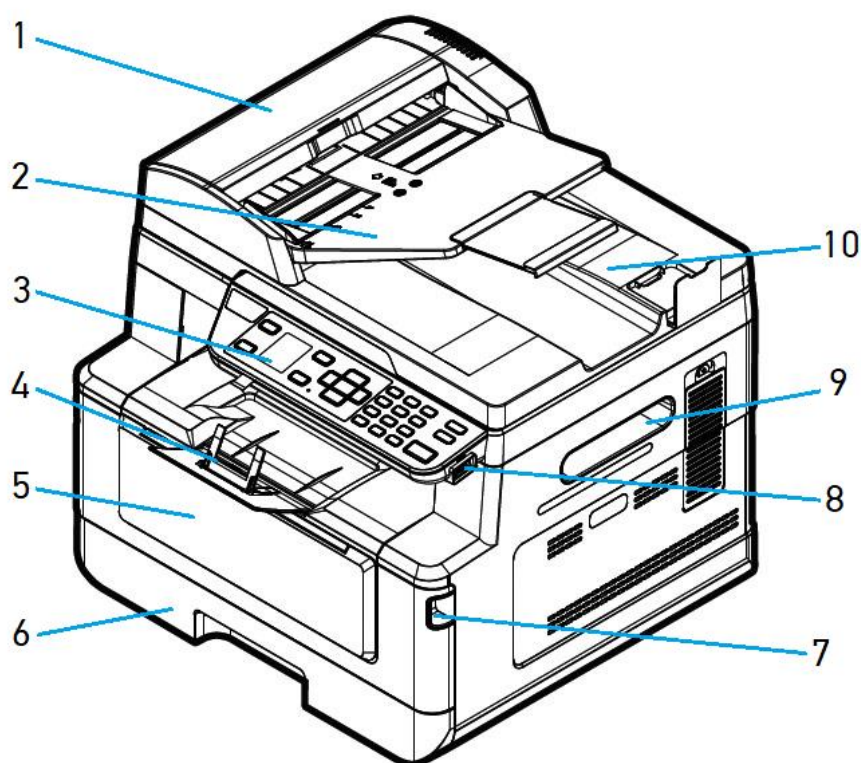

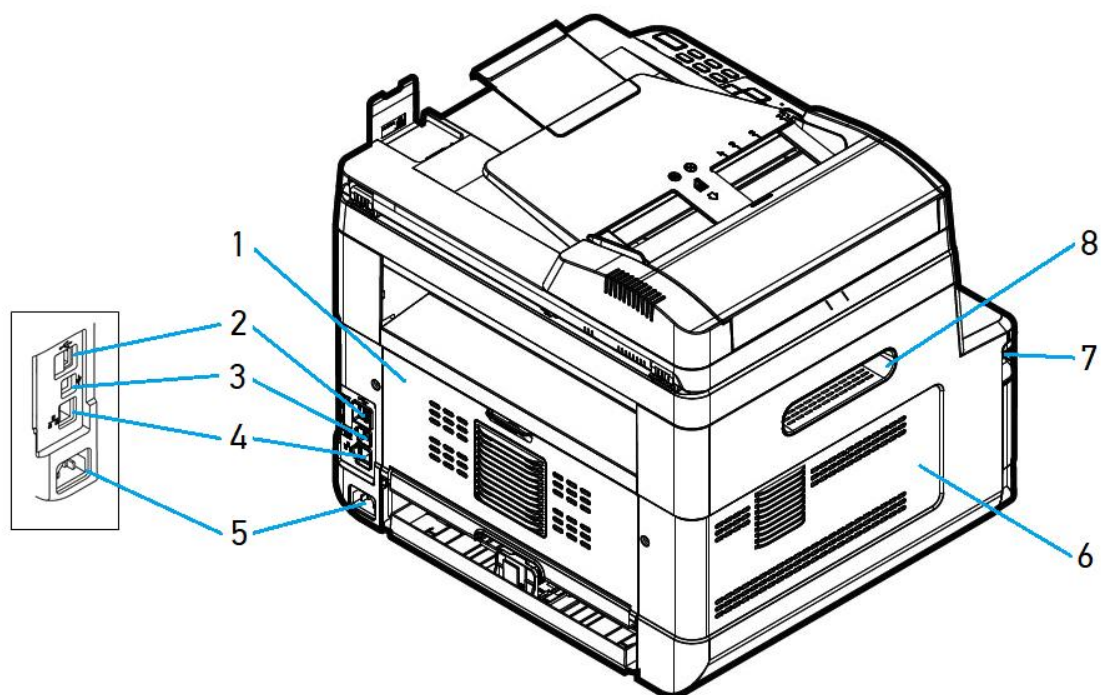

№ поз.	Наименование	№ поз.	Наименование
1	Крышка автоподатчика документов (АПД)	6	Основной лоток
2	Входной лоток АПД	7	Ручка открывания передней крышки
3	Панель управления	8	USB-порт (тип А, для USB-накопителя)
4	Ограничитель выходного лотка	9	Боковая ручка
5	Крышка многофункционального лотка (МФЛ)	10	Выходной лоток АПД

### 3.1.2. Задняя сторона

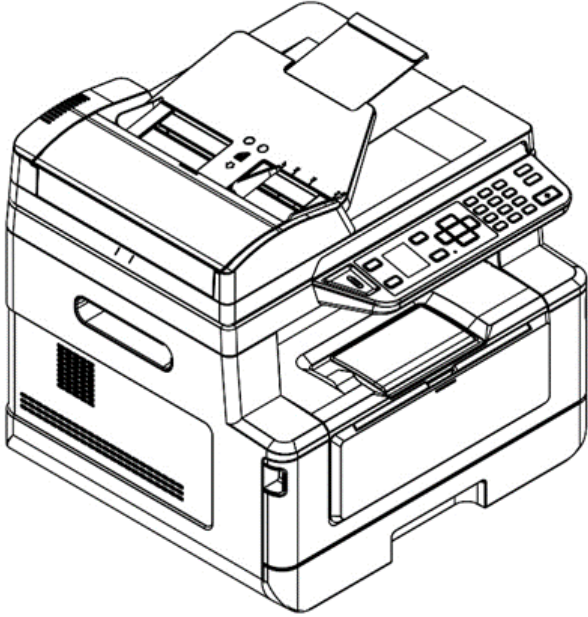
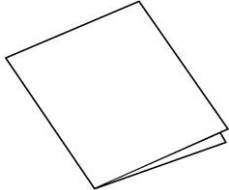

№ поз.	Наименование	№ поз.	Наименование
1	Задняя крышка	5	Разъем шнура питания
2	USB-порт (тип А)	6	Боковая крышка
3	USB-порт (тип В, для ПК)	7	Ручка открывания передней крышки
4	Сетевой порт	8	Боковая ручка

### 3.1.3. Поставляемые компоненты

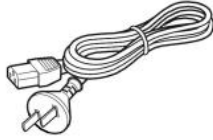
 <p data-bbox="497 1093 568 1128">МФУ</p>	 <p data-bbox="967 667 1433 703">Руководство по быстрому запуску</p>
	 <p data-bbox="1129 1052 1295 1088">USB-кабель</p>
	 <p data-bbox="1114 1339 1311 1375">Шнур питания</p>

 **Примечание**

Картридж с барабаном и картридж с тонером установлены в МФУ.

 **Примечание**

Комплектация может отличаться от указанной на рисунке.

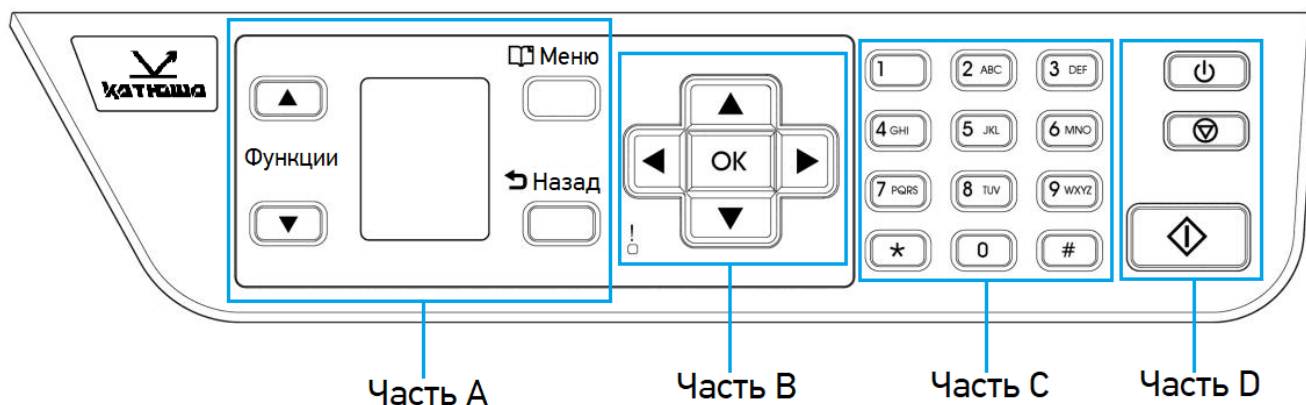

## 3.2. Панель управления

На панели управления есть один ЖК-дисплей, 24 кнопки и один индикатор, показывающий текущее состояние устройства.



### 3.2.1. Функции элементов управления



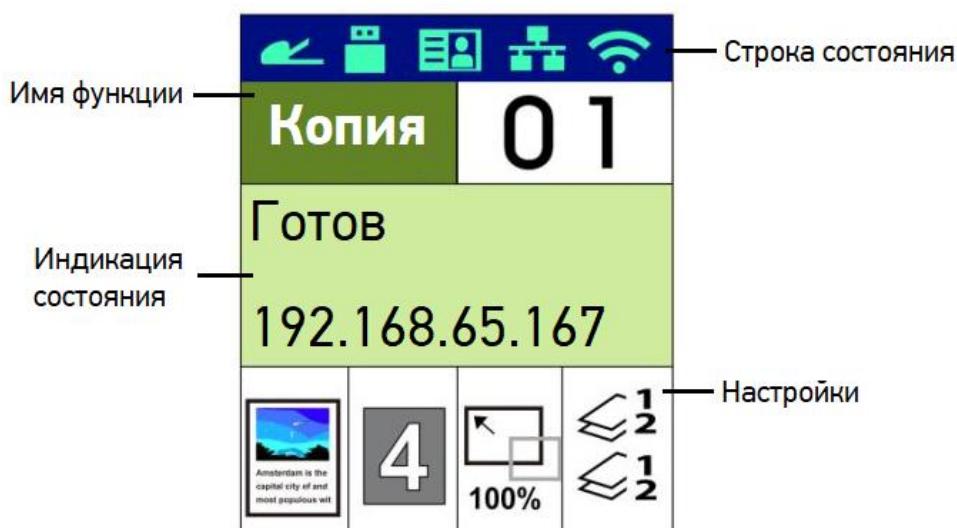

Элементы управления	Функции
<b>Часть А</b>	
[Функции] [▲] [▼]	Используются для выбора режима работы.
ЖК-дисплей	Используется для отображения информации и предоставления доступа к функциям устройства.
[☐ Меню]	Используется для входа в режим меню.
[↶ Назад]	Используется для возвращения на предыдущий уровень.
<b>Часть В</b>	
[◀]	Используется для прокрутки назад по выбору меню и для удаления текста при его вводе.
[▶]	Используется для прокрутки вперед по выбору меню и для добавления пробела справа при вводе текста.
[OK]	Используется для подтверждения выбора в режиме меню.
[▲] [▼]	Используется для отображения или выбора параметра.
Светодиодная индикаторная лампа [!]	Показывает текущее состояние устройства.

Часть С	
Цифровая/символьная клавиатура	Используется для ввода количества копий и т.п.
Часть D	
	Используется для включения устройства.
	Используется для отмены текущего задания.
	Используется для запуска копирования, сканирования или другого задания.







### 3.2.2. ЖК-дисплей и строка состояния



Строка состояния:

Элемент	Значение	Цвет светодиодного индикатора/Индикация состояния	
	Режим Wi-Fi		Зеленый значок указывает на успешное подключение.
			Серый значок указывает на состояние получения IP-адреса.
		Нет значка	Нет USB-модуля Wi-Fi.
	Режим точки доступа Wi-Fi		Зеленый значок указывает на успешное подключение.
			Серый значок указывает на состояние получения IP-адреса.
		Нет значка	Нет USB-модуля Wi-Fi.



	Режим Ethernet		Зеленый значок указывает на успешное подключение.
			Серый значок указывает на отсутствие подключения проводного сетевого кабеля.
			Устройству присвоен автоматический IP-адрес, так как DHCP-сервер не работает. Однако, сетевое подключение ограничено только локальной сетью (LAN).
	Режим USB		Зеленый значок указывает на успешное подключение.
			Серый значок указывает на отсутствие подключения.
	Режим автоматической подачи документов		Зеленый значок указывает на наличие бумаги в устройстве автоматической подачи документов.
			Белый значок указывает на отсутствие бумаги в устройстве автоматической подачи документов.
			Серый значок указывает на отсутствие подключения.
	Высокая температура	<p>Слишком высокая температура внутри принтера. Каждая печать на обратной стороне будет остановлена на 6 секунд, а затем печать продолжится.</p> <p>После простоя аппарата в течение 30 минут, когда температура упадет до нормальных значений, значок [Высокая температура] исчезнет.</p>	

## 3.3. Основные функции устройства

### 3.3.1. Копирование

#### 3.3.1.1. Базовые функции копирования

Оригиналы различных форматов можно копировать на бумагу различных форматов, поддерживаемых МФУ.

#### 3.3.1.2. Множественное копирование

МФУ позволяет в одном задании напечатать определенное количество копий с однократно отсканированного оригинала.

#### 3.3.1.3. Комбинированное копирование (несколько страниц на один лист)

В зависимости от формата бумаги на одной странице возможно разместить 2 или 4 страницы отсканированного оригинала.

#### 3.3.1.4. Двустороннее копирование (две страницы на один лист)

Две отсканированных страницы оригинала можно напечатать на одном листе с двух сторон.

#### 3.3.1.5. Копирование удостоверения личности/визитной карточки

Обе стороны удостоверения личности или визитной карточки можно скопировать на одну страницу.

## 3.3.2. Сканирование

### 3.3.2.1. Сканирование с панели управления МФУ

Используя панель управления, отсканированное изображение можно сохранить на USB-накопителе, напрямую отправить по электронной почте или сохранить на серверах FTP и SMB.

### 3.3.2.2. Сканирование с компьютера

С помощью программ, совместимых с TWAIN и WIA, вы можете сканировать оригинал на компьютер. Отсканированный файл передается в прикладную программу и может быть непосредственно отредактирован и сохранен в этой прикладной программе.

## 3.3.3. Печать

### 3.3.3.1. Печать с компьютера

Вы можете использовать МФУ в качестве принтера после установки драйвера на свой компьютер.

## 4. Подготовка МФУ к использованию

### 4.1. Размещение устройства

#### Предупреждение

- Не устанавливайте устройство вблизи обогревателей или кондиционеров.
- Не устанавливайте устройство во влажных или пыльных местах.
- Разместите устройство в отдельном помещении с хорошей вентиляцией.
- Устройство оснащено режимами энергосбережения и ожидания. Оборудование не может достичь состояния нулевого энергопотребления, пока оно не будет подключено к какому-либо внешнему источнику питания.
- Обязательно используйте правильный источник питания переменного тока.
- Сохраните коробку и упаковочные материалы для транспортировки устройства.

Для размещения устройства необходимо рабочее пространство со следующими параметрами:

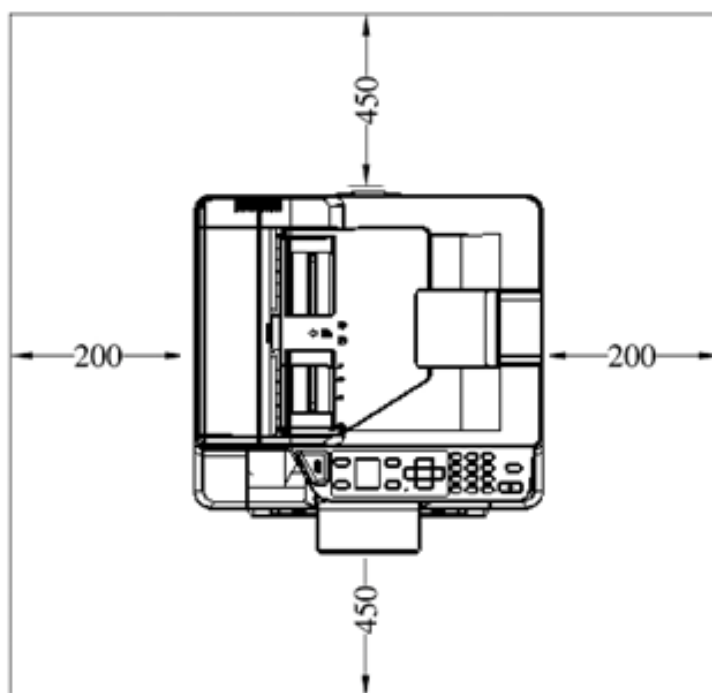

– единицы измерения – мм

## 4.2. Удаление упаковочных материалов

- 1 Удалите защитные ленты с внешней поверхности устройства.

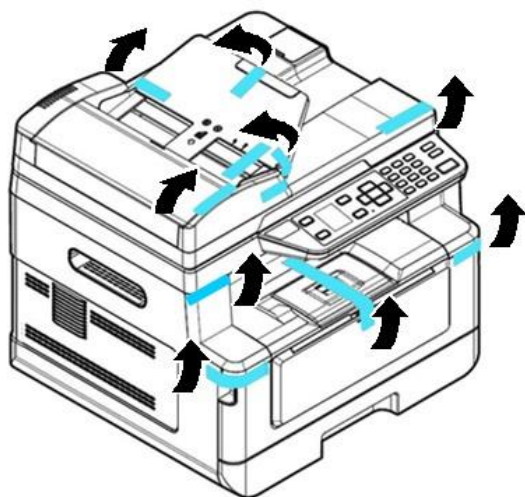

- 2 Выдвиньте основной лоток для бумаги, удалите из него защитную ленту и задвиньте лоток обратно.

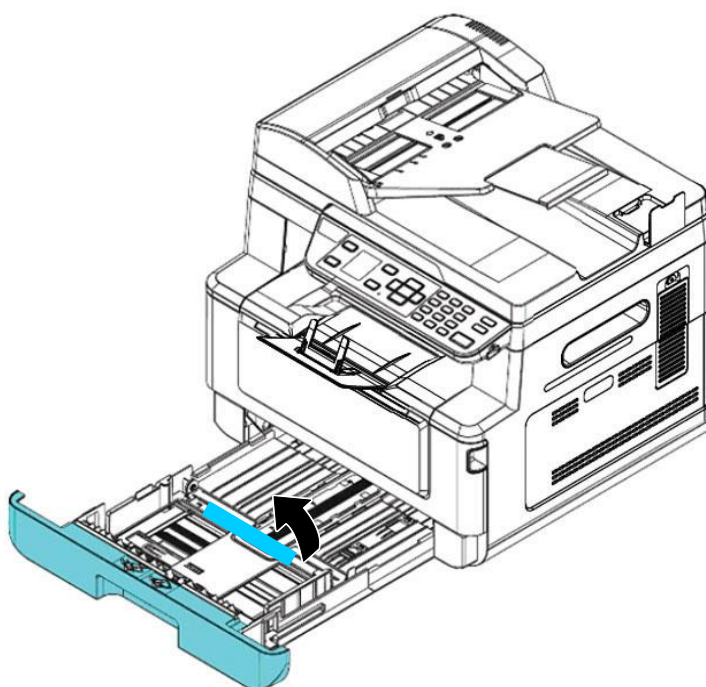

**3** Откройте переднюю крышку, удалите упаковочный материал с внутренней части устройства и закройте переднюю крышку.

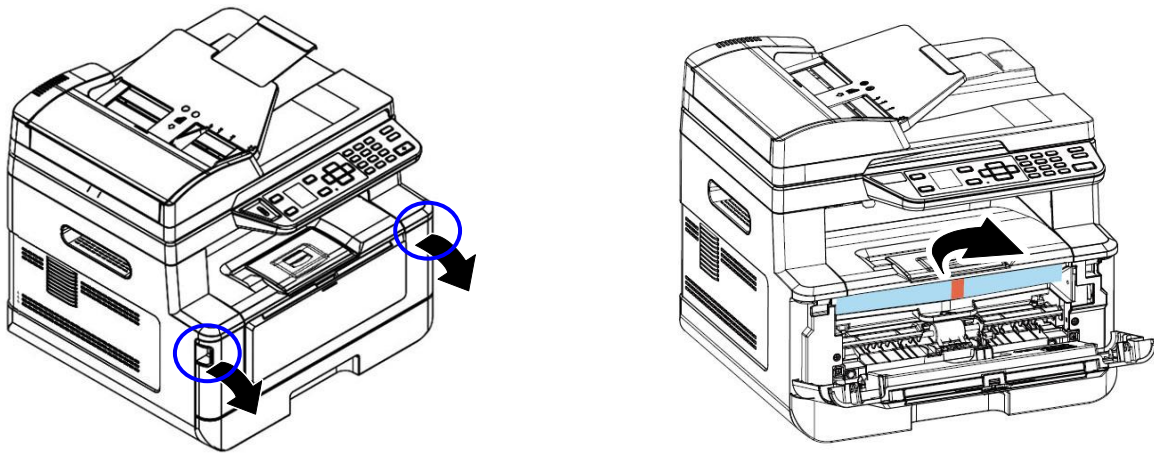

**4** Откройте крышку сканера и удалите упаковочный материал со стекла экспонирования.

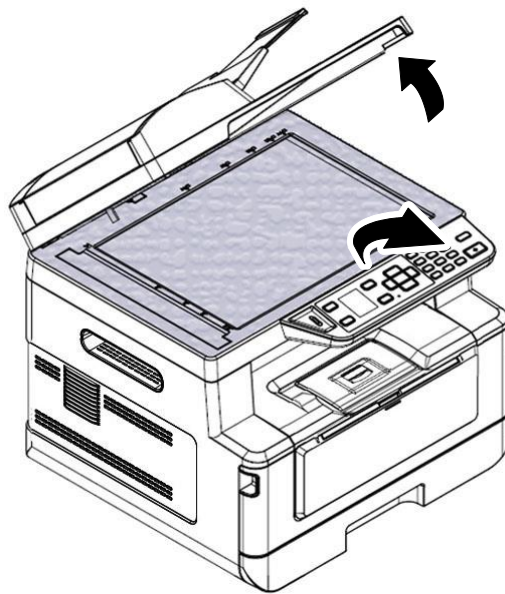

## 4.3. Снятие фиксаторов

- 1 Откройте заднюю крышку устройства, потянув за ручку в ее верхней части.

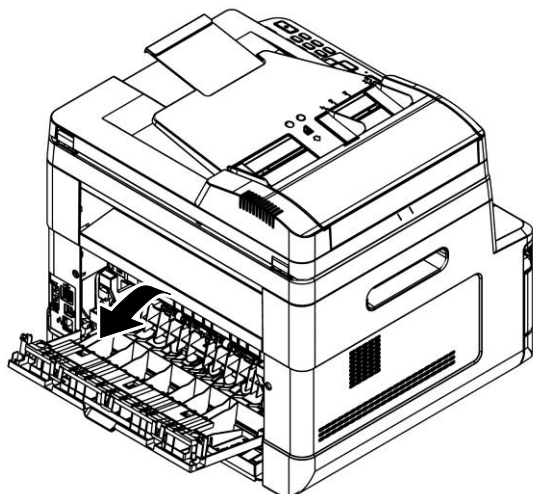

- 2 Потяните на себя ручку направляющей бумаги и откиньте направляющую вниз.

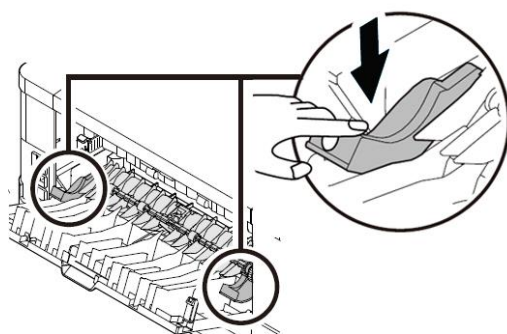

- 3 Нажмите на рычаги, расположенные справа и слева от тракта прохождения бумаги до их фиксации в нижнем положении.

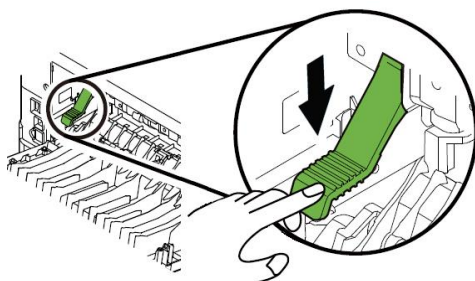



- 4 Снимите две фиксирующие пластины с обеих сторон от направляющих бумаги.

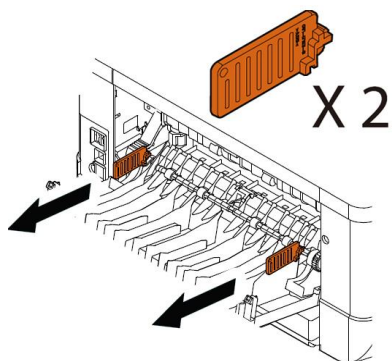

- 5 Закройте заднюю крышку.

## 4.4. Подготовка и установка печатающего картриджа

### Важно

При упаковке устройства печатающий картридж был установлен в устройство. Перед использованием устройства снимите упаковочные материалы с картриджа с барабаном и картриджа с тонером.

Чтобы подготовить печатающий картридж к использованию, выполните следующие действия:

- 1 Откройте переднюю крышку устройства, потянув за ручки с обеих сторон.

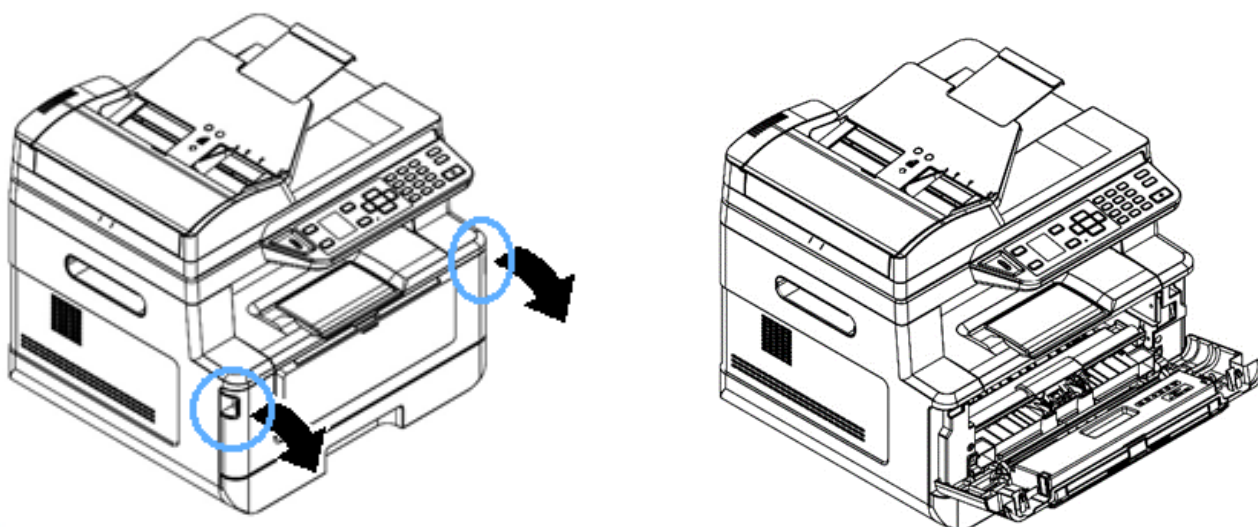



**2** Возьмитесь за ручку картриджа, приподнимите ее (1), потяните на себя (2) и извлеките печатающий картридж из устройства.

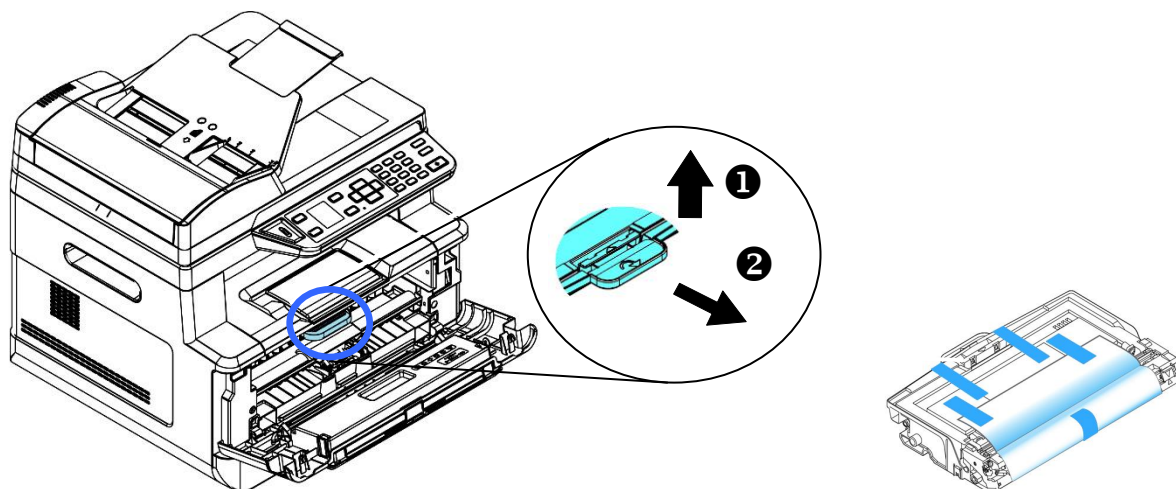

**3** Снимите упаковочные ленты и защитную пленку с печатающего картриджа.

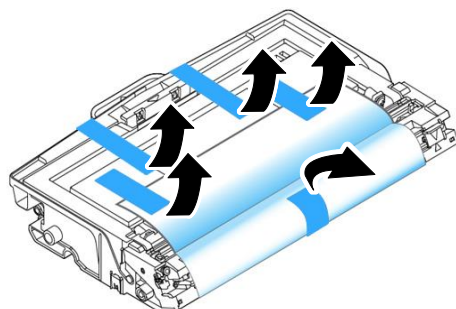

**4** Отделите тонер-картридж от драм-картриджа.

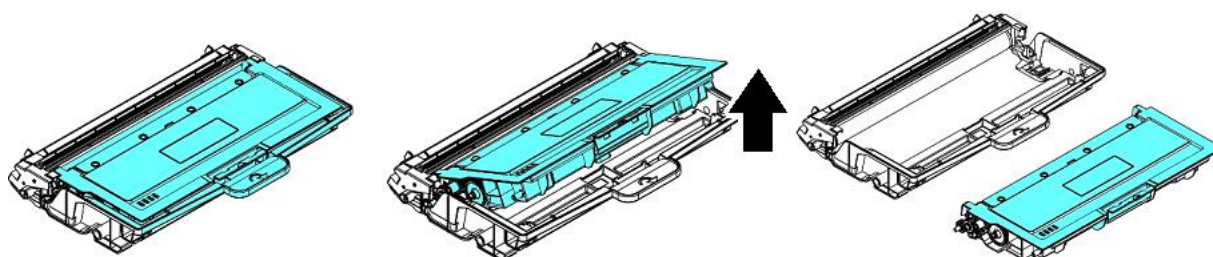

**5** Вытащите ленту с надписью из картриджа с тонером.

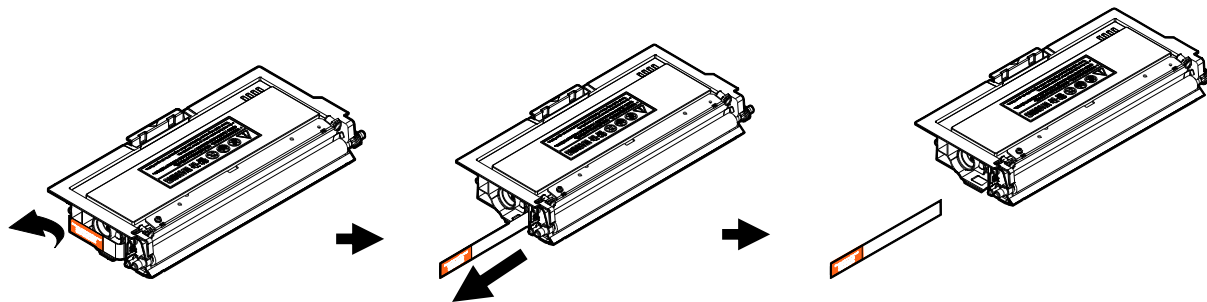

**6** Наклоните картридж с тонером 10 раз вправо-влево и вперед-назад, чтобы тонер равномерно распределился внутри картриджа.

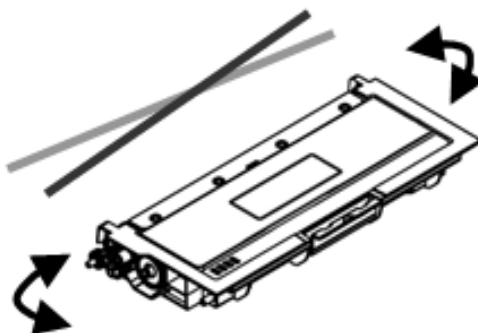

**⚠ Предостережение**

- Будьте осторожны, чтобы не вдохнуть тонер.
- Если тонер попал на одежду или другую ткань, сотрите тонер сухой тканью. Постирайте вещи в холодной воде и высушите на воздухе.
- Чтобы избежать проблем с качеством печати, не прикасайтесь к роликам картриджа с тонером.

**7** Установите картридж с тонером в драм-картридж так, чтобы он зафиксировался на месте.

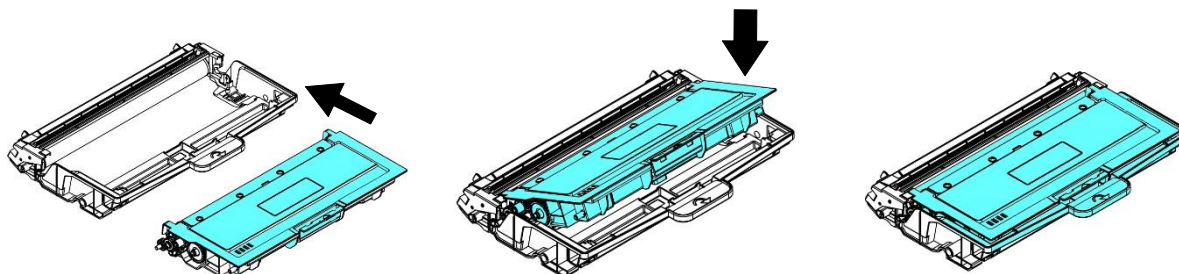

- 8** Возьмитесь за ручку картриджа и вставьте печатающий картридж в устройство.

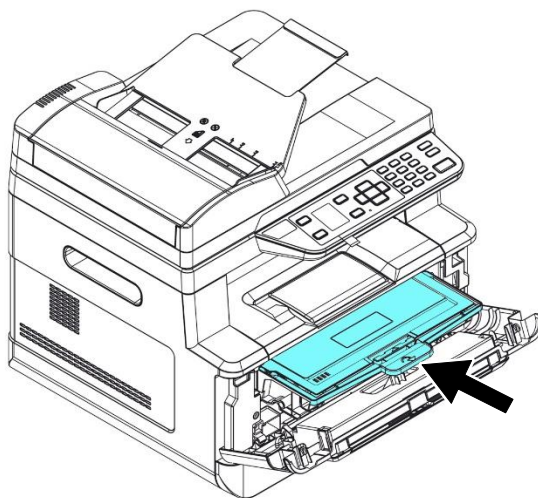

- 9** Нажмите на ручку картриджа, чтобы зафиксировать печатающий картридж на месте.

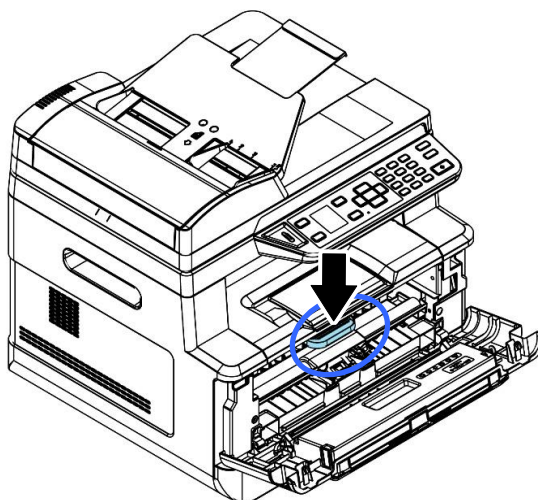

- 10** Закройте переднюю крышку.

## 4.5. Установка ограничителей бумаги

Откройте ограничитель выходного лотка и ограничитель входного лотка АПД до фиксированного положения:

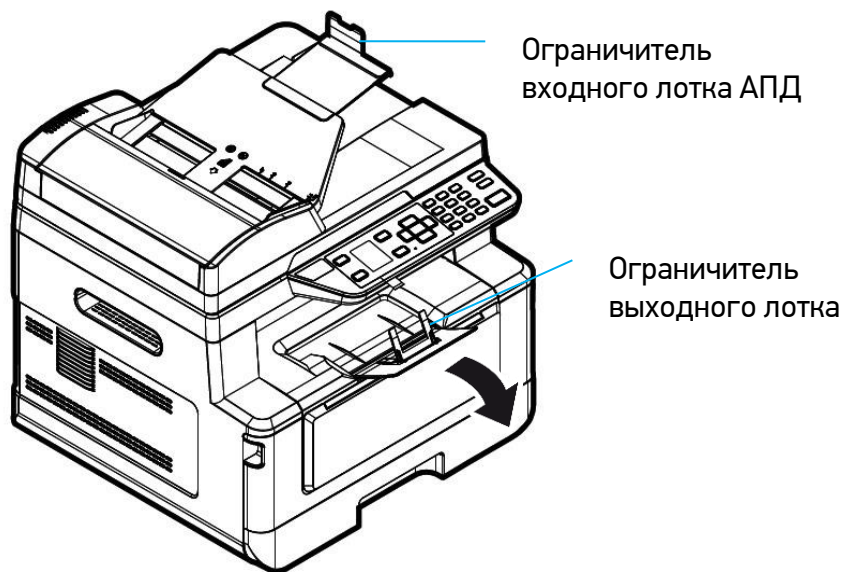

## 4.6. Загрузка бумаги для печати

### 4.6.1. Загрузка в основной лоток

- 1 Сначала пролистайте бумагу, чтобы убедиться, что страницы не слиплись.



- 2 Выровняйте края стопки листов, постучав нижней частью стопки о столешницу или другую горизонтальную ровную поверхность. Поверните стопку листов на 90 градусов и повторите процедуру.

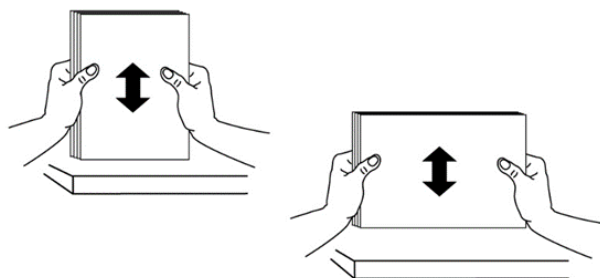

- 3 Аккуратно выдвиньте и извлеките основной лоток из корпуса МФУ.

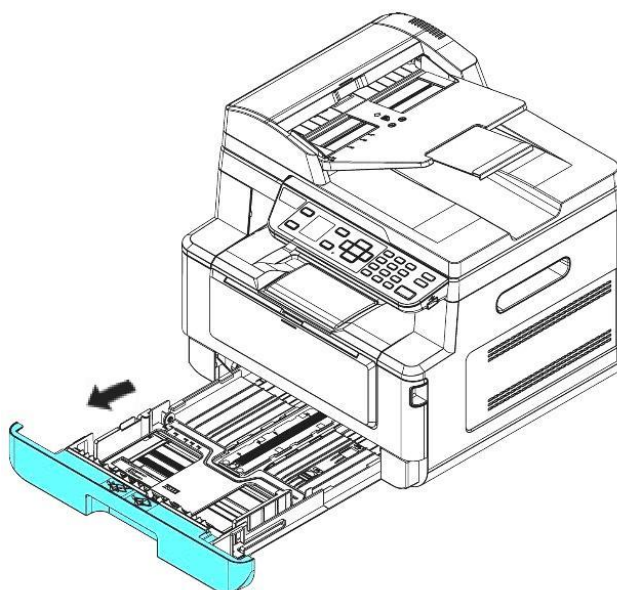

**4** Нажмите на фиксатор (1) ограничителя ширины (2), а затем переместите ограничитель ширины (2) в положение, соответствующее формату загружаемой бумаги.

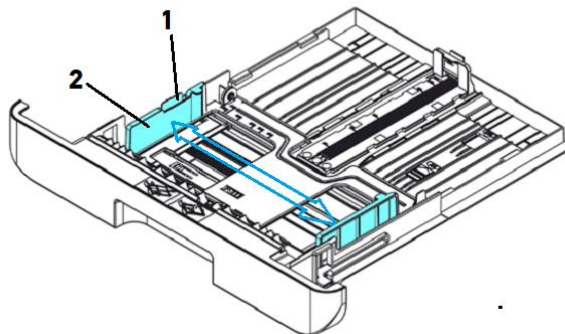

**5** Разблокируйте ограничитель длины (4), нажав на фиксатор (3) ограничителя длины внутрь, и сдвиньте ограничитель длины (4) в положение, соответствующее формату загружаемой бумаги.

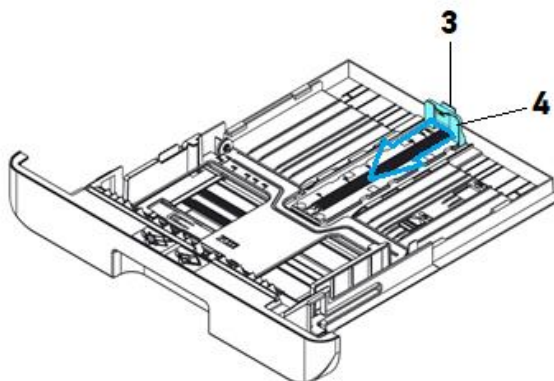

**6** Если вы хотите загрузить лист бумаги, длина которого больше формата А4, нажмите на ползунок ограничителя длины лотка (5) и одновременно потяните заднюю часть лотка, раздвинув лоток до нужного размера бумаги.

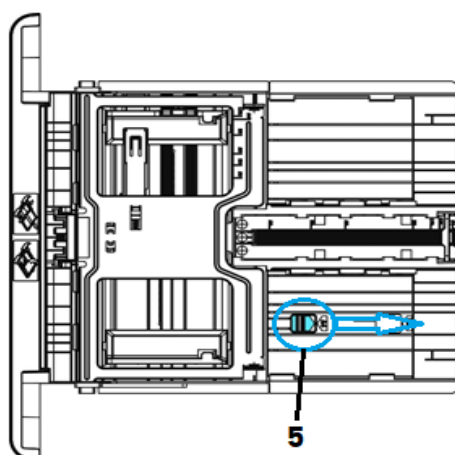



**7** Чтобы вернуть лоток в положение, соответствующее формату А4, нажмите ползунок ограничителя длины лотка (6) и одновременно сдвиньте заднюю часть лотка.

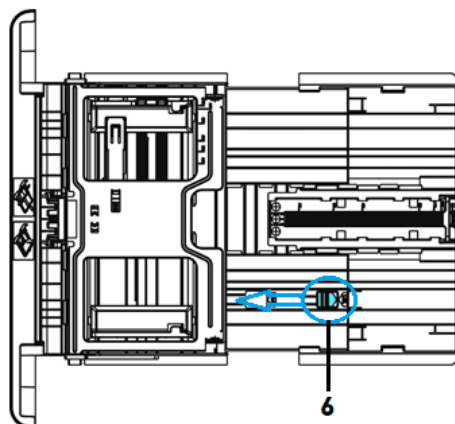

**8** Загрузите стопку бумаги лицевой стороной вниз, как показано на рисунке.

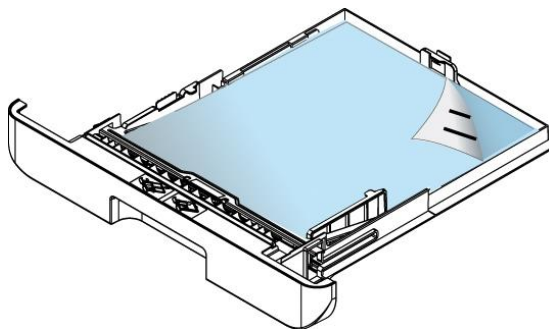

 **Примечание**

Чтобы избежать возможности неправильной подачи бумаги, убедитесь, что ограничитель длины и ползунок ограничителя длины лотка установлены в правильном положении:

- Убедитесь, что конец бумаги упирается в ограничитель длины, как показано ниже.

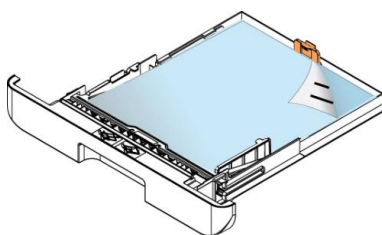

- Убедитесь, что ползунок ограничителя длины лотка установлен в положении А или Б, в зависимости от формата бумаги.

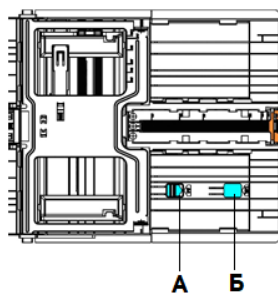

- 9 Вставьте лоток по направляющим в устройство и задвиньте его до упора.

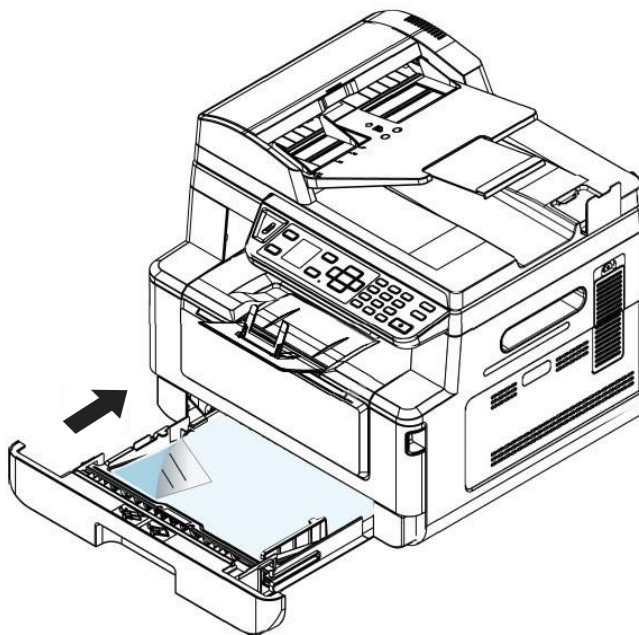

## 4.6.2. Загрузка в многофункциональный лоток

Вы можете использовать многофункциональный лоток (МФЛ) для загрузки бумаги для печати вручную.

Также его можно использовать как обычный лоток для автоматической печати.

Загрузите бумагу в многофункциональный лоток в соответствии со следующими шагами:

- 1 Потяните многофункциональный лоток за верхнюю часть, чтобы открыть его.

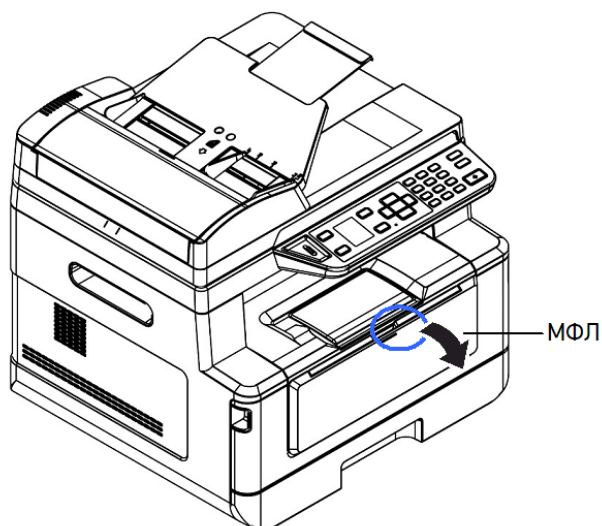



**2** Выдвиньте удлинитель МФЛ в соответствии с размером бумаги.

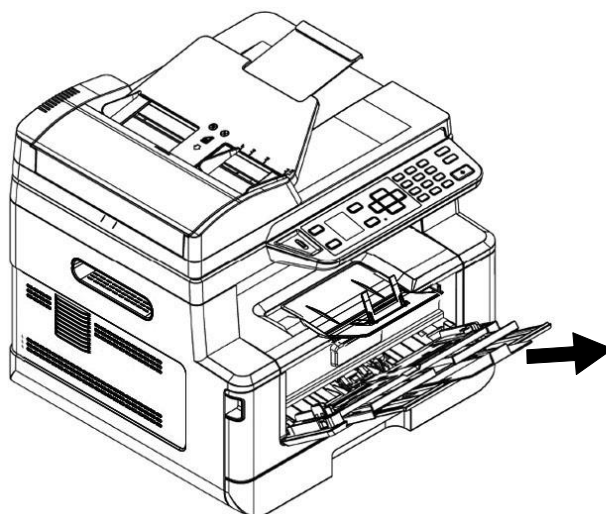

**3** Сначала пролистайте бумагу, чтобы убедиться, что страницы не слиплись. После этого выровняйте края стопки листов, постучав нижней частью стопки о столешницу или другую горизонтальную ровную поверхность. Поверните стопку листов на 90 градусов и повторите процедуру.

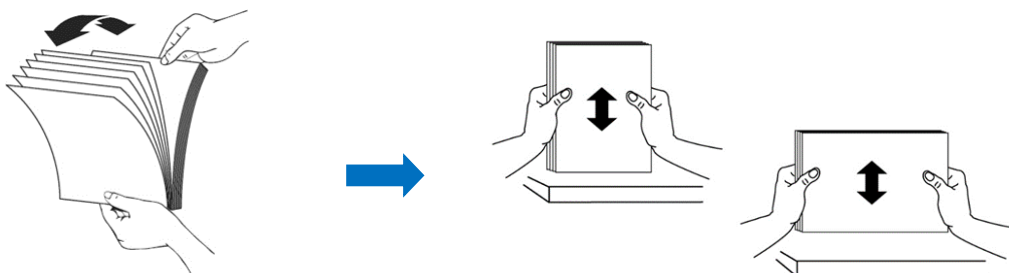

**4** Загрузите стопку бумаги лицевой стороной вверх и сдвиньте боковые направляющие МФЛ, чтобы они слегка касались стопки бумаги.

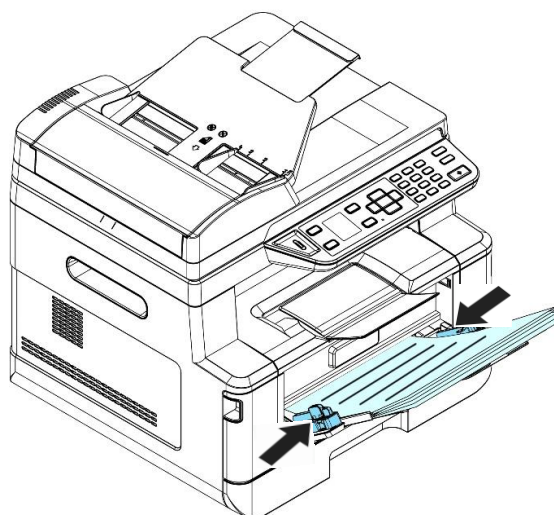

## 4.7. Подключение сетевого кабеля

### Предостережение

Не подключайте и не отключайте коммуникационные порты любого типа, если электропитание МФУ включено.

- 1 Подключите один конец сетевого кабеля к свободному порту коммутатора локальной сети.



- 2 Подключите другой конец сетевого кабеля к порту [LAN] на задней панели устройства.

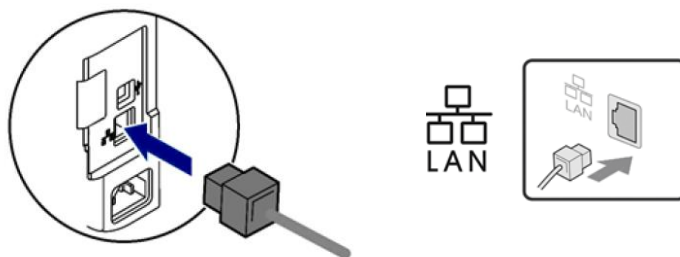

## 4.8. Подключение кабеля питания

Подсоедините соответствующий конец кабеля питания к разъему питания устройства, а затем подсоедините другой его конец к соответствующей розетке электросети.

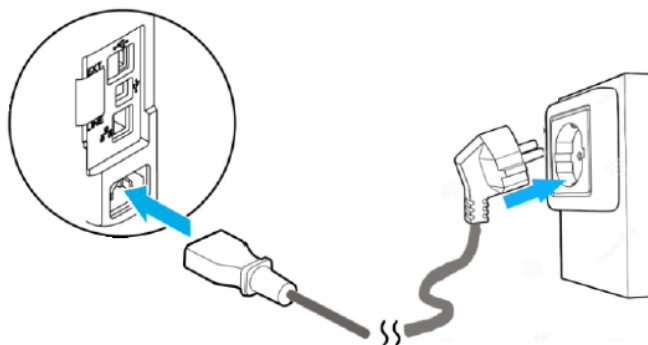

## 4.9. Включение устройства

Чтобы включить устройство, нажмите кнопку питания  на панели управления, при этом светодиодный индикатор в кнопке питания загорится и будет гореть до выключения устройства.

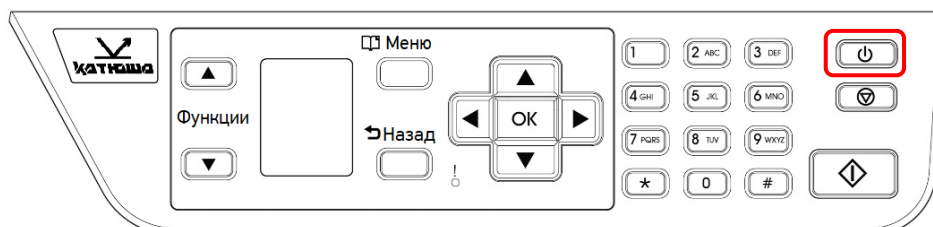

Чтобы выключить устройство, нажмите и удерживайте кнопку питания в течение трех секунд – светодиодный индикатор в кнопке питания погаснет, устройство выключится.

## 4.10. Получение IP-адреса устройства по умолчанию

Если устройство подключено к сети через Ethernet-кабель, после включения устройства ему будет автоматически присвоен IP-адрес по умолчанию через DHCP-сервер. После подключения устройства к сети и включения питания на ЖК-экране отобразится IP-адрес устройства по умолчанию от DHCP-сервера.

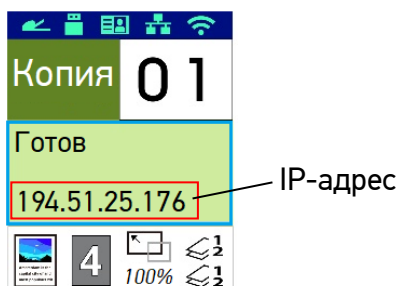

IP-адрес устройства также можно посмотреть в меню устройства, выполнив следующие действия:

- 1 Нажмите кнопку  **Меню** на панели управления. Появится следующий экран.

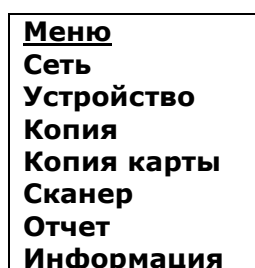

- 2** С помощью клавиши **【▼】** выберите параметр [Информация] и нажмите кнопку **【OK】**.  
Появится следующий экран.

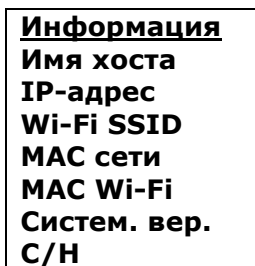

- 3** С помощью клавиши **【▼】** выберите параметр [IP-адрес] и нажмите кнопку **【OK】**. Отобразится запрошенный с DHCP-сервера IP-адрес.

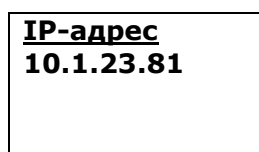

## 4.11. Установка даты и времени

Обратитесь к предыдущему разделу «Получение IP-адреса устройства по умолчанию», чтобы получить IP-адрес устройства от DHCP-сервера.

- 1** Откройте браузер на компьютере.
- 2** Введите IP-адрес устройства в адресную строку (URL) браузера. Отобразится следующая встроенная веб-страница устройства.

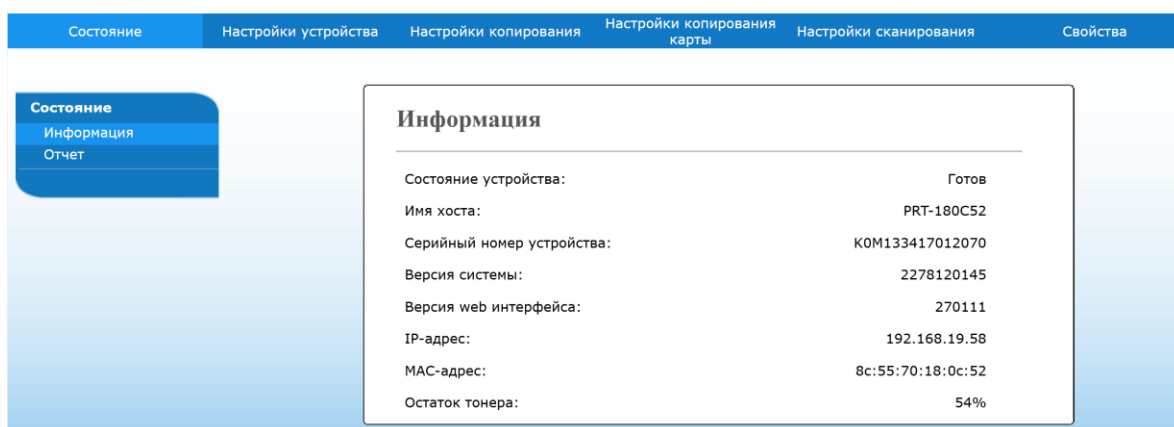

**3** Выберите закладку [Настройки устройства] и введите текущую дату и время в строках [Дата(гггг-мм-дд)] и [Время(час:мин)]. Например, введите [2024-11-21] в качестве текущей даты. Введите [13:47] в качестве текущего времени.

Состояние **Настройки устройства** Настройки копирования Настройки копирования карты Настройки сканирования Свойства

### Настройки устройства

Язык: Русский

Сервер NTP:

Часовой пояс: (GMT+03:00) Москва, Санкт-Петербург, Волгоград

Дата(гггг-мм-дд): 2024-11-14

Время(час:мин): 16:56

Режим сна: 1 ч

Автовключение: Выкл

Расписание перезагрузок: Вкл

7 Дн.

Тайм-аут: Вкл

60 Сек

Режим по умолчанию: Копия

Размер бумаги: А4

Тип бумаги: Обычная

Управление

Сбросить все настройки к заводским:

Сброс счетчика: Лоток МФЛ

Настройка пароля

Если поля оставить пустыми пароль не будет изменен.

Новый пароль:

Введите пароль еще раз:

Пароль должен состоять из 8 – 16 символов, включая буквы или цифры.

**4** Нажмите [Применить], чтобы сохранить настройку, и закройте страницу.

## 4.12. Установка драйверов принтера и сканера (для Windows)

В разделе описан процесс установки драйверов принтера и сканера для компьютеров с операционными системами Windows 7, Windows 8, Windows 10, Windows 11.

### **Примечание**

Процесс установки драйверов принтера и сканера может незначительно отличаться для разных модификаций МФУ.

### 4.12.1. Подключение к компьютеру по USB-кабелю

#### **Важно**

Не подключайте USB-кабель перед установкой драйвера МФУ.

Выполните следующие действия для установки драйверов МФУ, если устройство подключается к компьютеру через USB-кабель:

- 1** Скачайте драйвер МФУ с веб-сайта по адресу [www.katusha-it.ru](http://www.katusha-it.ru).
- 2** Запустите exe-файл установки драйвера.
- 3** Когда появится диалоговое окно [Вид установки], выберите [USB] и нажмите кнопку [Далее >].

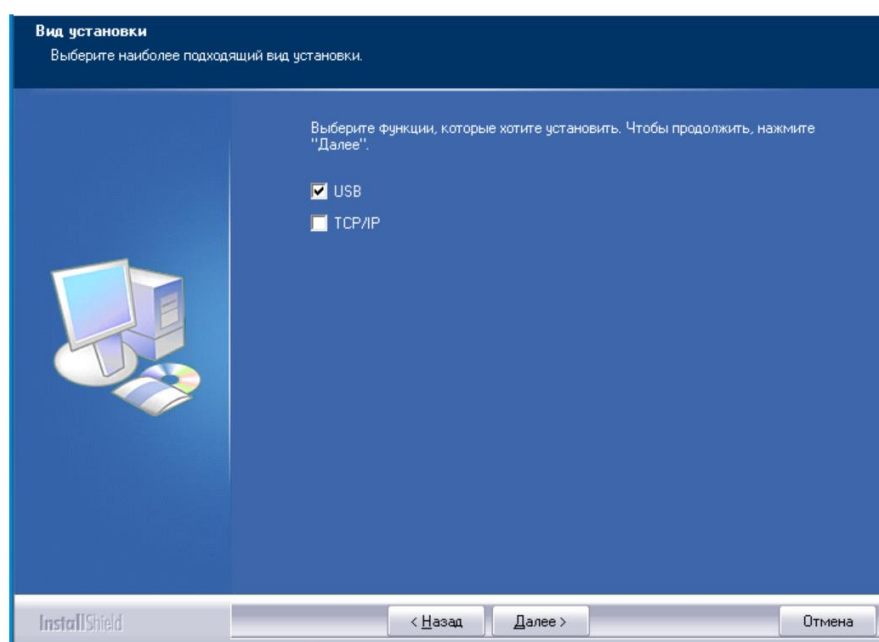

**4** Во время установки в диалоговом окне [Подключение устройства] будет предложено включить МФУ, а затем подключить МФУ к компьютеру с помощью USB-кабеля.

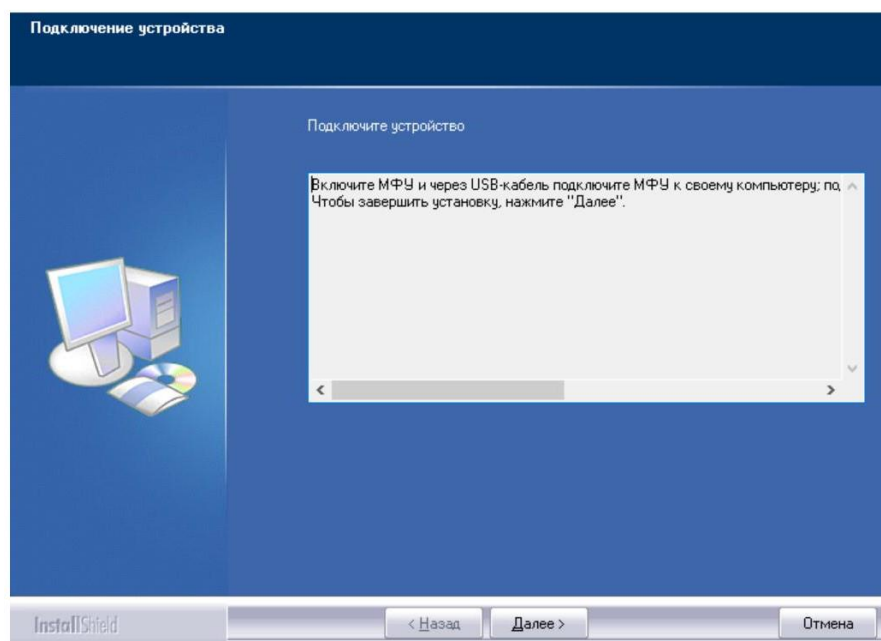

**5** Подключите один конец USB-кабеля к компьютеру, а другой его конец к USB-порту устройства.

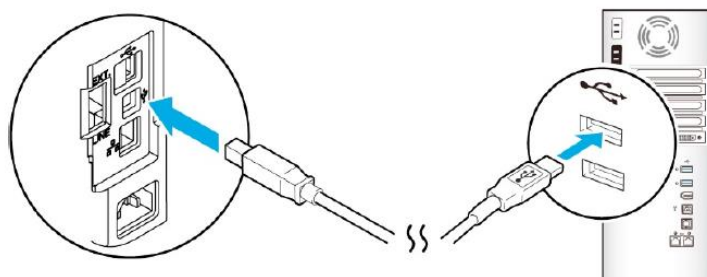

**6** После подключения МФУ к компьютеру по USB-кабелю нажмите кнопку [Далее >] и следуйте инструкциям на экране, чтобы завершить установку.

**7** Когда появится диалоговое окно [Готово], нажмите кнопку [Готово] для завершения.

Если вы успешно установили драйверы МФУ, то обнаружите, что ваше МФУ добавлено в раздел [Устройства и принтеры] панели управления.

## 4.12.2. Подключение к компьютеру по сети

Выполните следующие действия для установки драйверов сканера и принтера, если устройство подключается к компьютеру по сети:

- 1** Скачайте драйвер МФУ с веб-сайта по адресу [www.katusha-it.ru](http://www.katusha-it.ru).
- 2** Запустите exe-файл установки драйвера.
- 3** Когда появится диалоговое окно [Вид установки], выберите [TCP/IP] и нажмите кнопку [Далее]. Если вам нужно подключить устройство к беспроводной сети, отметьте [USB] и [TCP/IP], поскольку средство настройки сети включено в драйвер USB и доступно только при подключении устройства к компьютеру через USB-кабель.

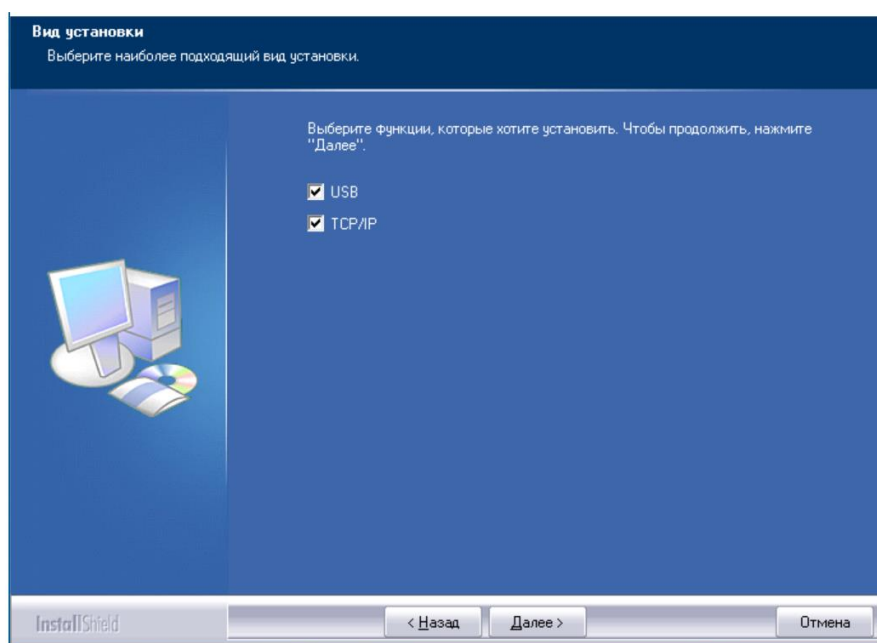



**4** Когда появится следующее диалоговое окно [SetIP], выберите [Автоматический поиск] и нажмите [>], чтобы добавить найденный IP-адрес в список IP-адресов принтера (справа). После того как IP-адрес появится в списке IP-адресов принтера, нажмите кнопку [OK]. (Следуйте приведенному выше разделу «Получение IP-адреса устройства по умолчанию», чтобы получить IP-адрес устройства по умолчанию.)

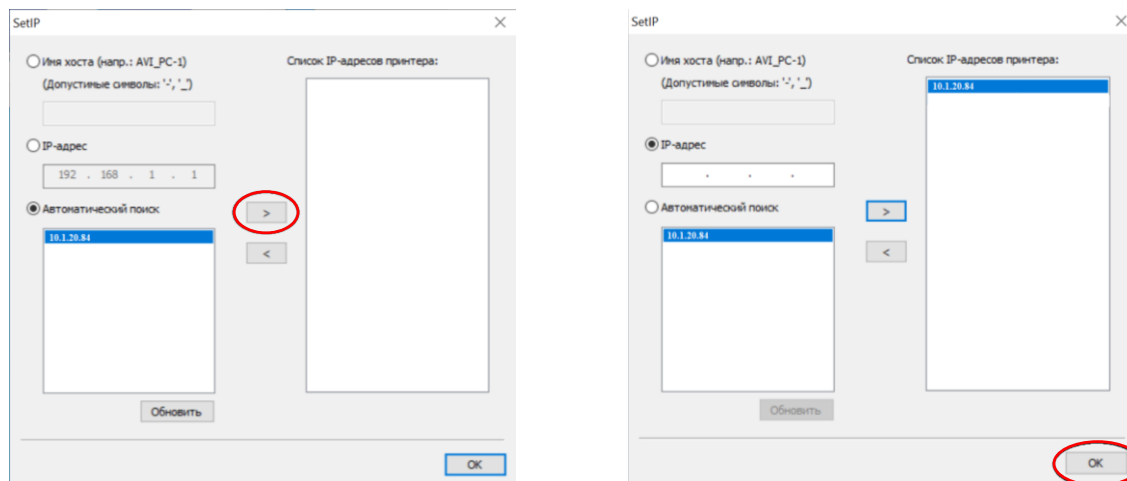

Параметр	Описание
Имя хоста	Введите имя хоста устройства в пустое поле этого параметра.
IP-адрес	Введите IP-адрес устройства в пустое поле этого параметра.
Автоматический поиск	Выполняется автоматический поиск устройств, и все IP-адреса устройств, найденные в сети, будут отображаться в поле автоматического поиска. Используйте мышь, чтобы выбрать IP-адрес желаемого устройства для подключения.

**5** Во время установки в диалоговом окне [Подключение устройства] будет предложено включить МФУ, а затем подключить МФУ к компьютеру с помощью USB-кабеля.

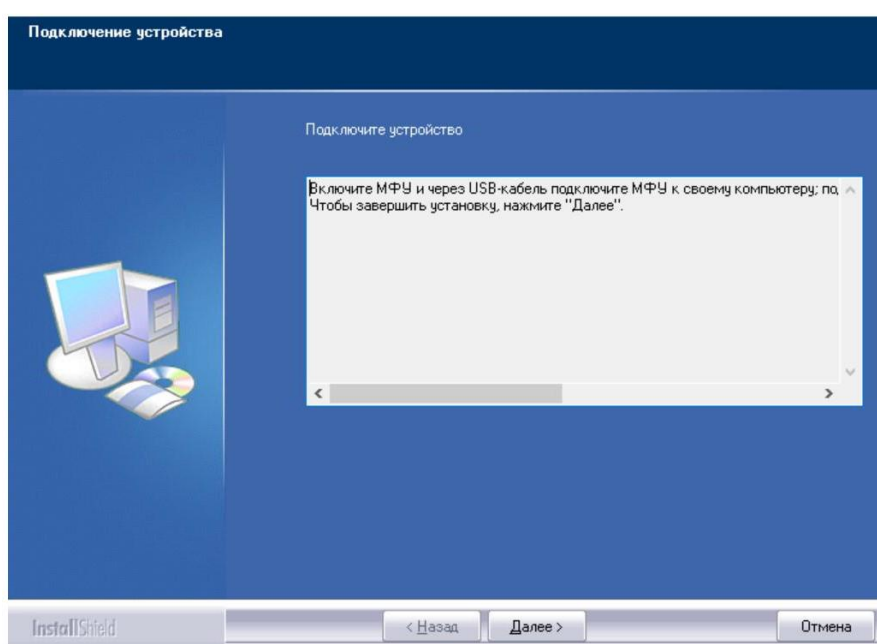

**6** Подключите один конец USB-кабеля к компьютеру, а другой его конец к USB-порту устройства.

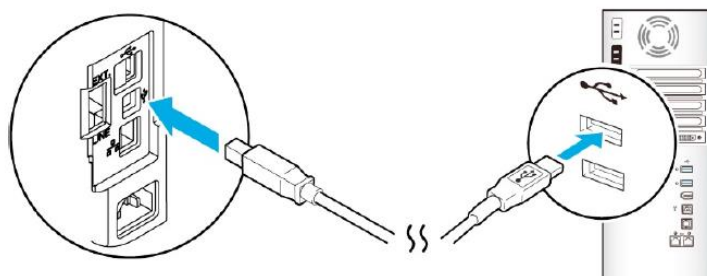

**7** После подключения МФУ к компьютеру по USB-кабелю нажмите кнопку [Далее >] и следуйте инструкциям на экране, чтобы завершить установку.

**8** Когда появится диалоговое окно [Готово], нажмите кнопку [Готово] для завершения.

Если вы успешно установили драйвер принтера, то обнаружите, что ваше МФУ добавлено в раздел [Устройства и принтеры] панели управления.

## 4.13. Удаление драйверов принтера и сканера

**1** В меню компьютера [Пуск] выберите [Все программы]>[Katusha MXXX] >[Удалить драйвер]. Или в меню компьютера [Пуск] выберите [Панель управления]>[Установка и удаление программ] >[Katusha MXXX] >[Удалить].

### **Примечание**

MXXX – обозначение модели устройства.

**2** Следуйте инструкциям на экране, чтобы удалить драйвер сканера и драйвер принтера.

## 4.14. Обновление IP-адреса устройства в проводной сети

Чтобы обновить IP-адрес устройства, необходимо установить средство настройки сети. Средство настройки сети включено в драйвер принтера для пользователей USB-интерфейса. После завершения установки этого драйвера средство настройки сети автоматически устанавливается на компьютер. Выполните следующие действия, чтобы обновить IP-адрес устройства в проводной сети:

- 1 Убедитесь, что устройство подключено к компьютеру с помощью USB-кабеля.
- 2 Запустите средство настройки сети, нажав на компьютере кнопку [Пуск], а затем последовательно выберите [Все программы]> [Katusha MXXX]>[Network Setup Tool]. Появится следующее диалоговое окно [Инструмент настройки сети].

### Примечание

MXXX – обозначение модели устройства.

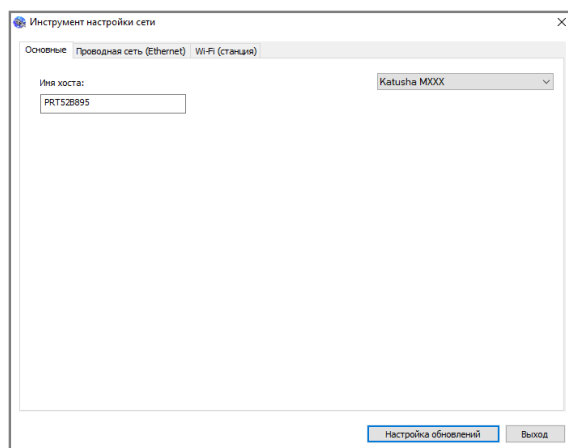

- 3 Перейдите на страницу проводной сети, щелкнув на закладку [Проводная сеть (Ethernet)].

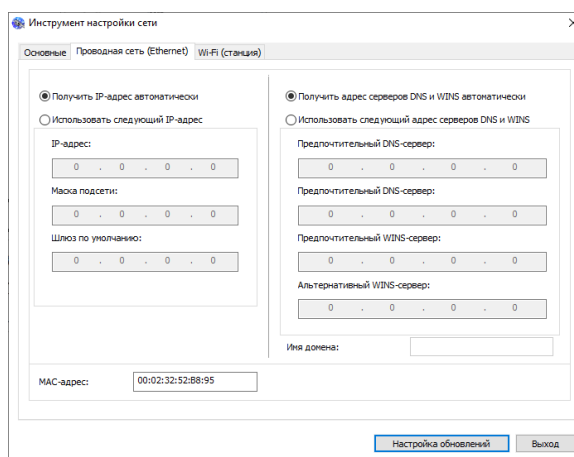

- 4** Установите флажок [Получить IP-адрес автоматически], чтобы автоматически получить IP-адрес непосредственно с DHCP-сервера, или вы можете ввести свой статический IP-адрес в поля [IP-адрес], [Маска подсети] и [Шлюз по умолчанию] соответственно.
- 5** Если вы назначили определенный IP-адрес, введите сервер доменных имен и WINS-сервер, а затем нажмите [Настройка обновлений], чтобы обновить информацию об IP-адресе устройства.
- 6** Если обновление прошло успешно, отобразится сообщение [Обновление устройства успешно] и средство настройки сети будет автоматически закрыто.

## 4.15. Обновление IP-адреса устройства в беспроводной сети

Чтобы обновить IP-адрес устройства, необходимо установить средство настройки сети. Средство настройки сети включено в драйвер принтера для пользователей USB-интерфейса. После завершения установки этого драйвера средство настройки сети автоматически устанавливается на компьютер. Также необходимо выбрать тип сетевого подключения на веб-странице (подробнее смотрите в разделе «Настройка параметров МФУ»).

Для беспроводного подключения устройства к сети необходимо установить Wi-Fi-модуль в USB-порт на задней панели МФУ.

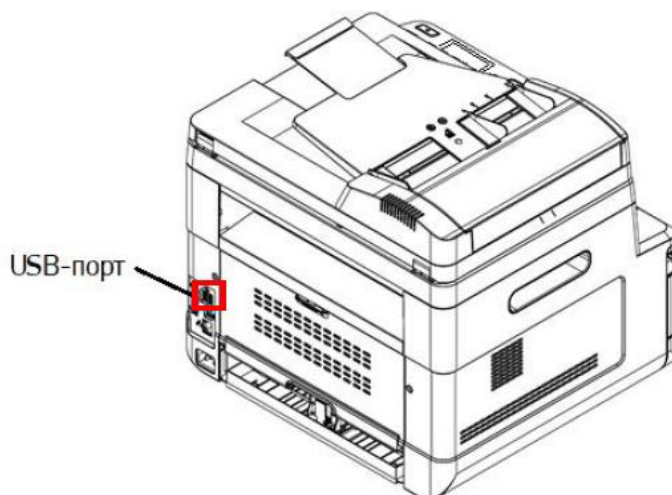

Выполните следующие действия, чтобы обновить IP-адрес устройства в беспроводной сети:

- 1 Убедитесь, что изделие подключено к компьютеру с помощью USB-кабеля.
- 2 Запустите средство настройки сети, нажав на компьютере кнопку [Пуск], а затем последовательно выберите [Все программы]>[Katusha MXXX]>[ Network Setup Tool]. Появится следующее диалоговое окно [Инструмент настройки сети].

 **Примечание**

MXXX – обозначение модели устройства.

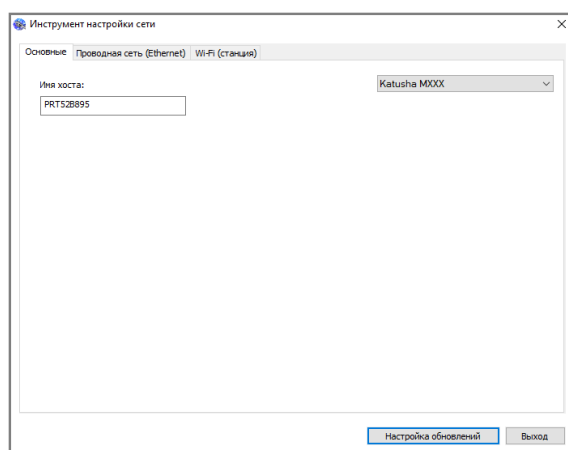

- 3 Перейдите на страницу модуля Wi-Fi, щелкнув на закладку [Wi-Fi (станция)].

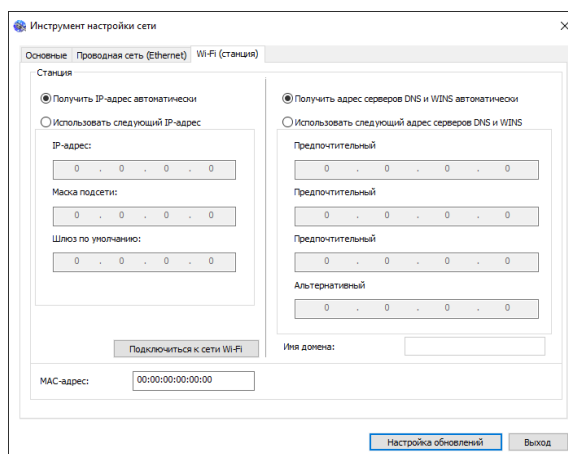

- 4 Установите флажок [Получить IP-адрес автоматически], чтобы автоматически получить IP-адрес непосредственно с DHCP-сервера, или вы можете ввести свой статический IP-адрес в поля [IP-адрес], [Маска подсети] и [Шлюз по умолчанию] соответственно.

**5** Нажмите [Подключиться к сети Wi-Fi], и отобразятся подключенные в данный момент беспроводные сети. Выберите беспроводную сеть, к которой вы хотите подключиться, а затем введите пароль, если требуется.

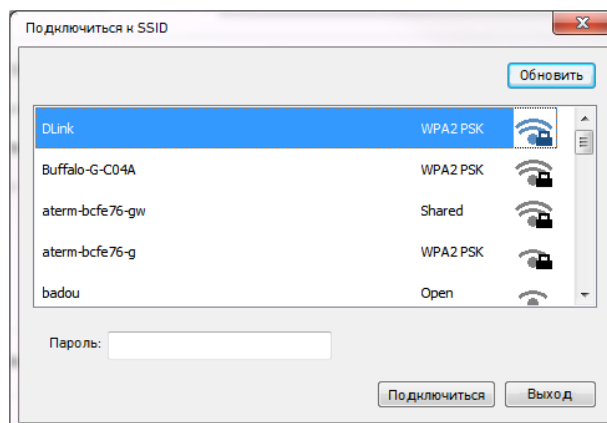

**6** Нажмите [Подключиться], чтобы начать подключение SSID (беспроводной сети), а затем обновите информацию об IP-адресе устройства.

**7** Если обновление прошло успешно, отобразится сообщение [Обновление устройства успешно] и средство настройки сети будет автоматически закрыто.

## 4.16. Установка драйверов принтера и сканера (для Linux)

В разделе описан процесс установки драйверов принтера и сканера для компьютеров с операционными системами Linux.

Выполните следующие действия для установки драйверов МФУ:

- 1** Скачайте универсальный драйвер для ОС Linux с веб-сайта по адресу [www.katusha-it.ru](http://www.katusha-it.ru).
- 2** Распакуйте драйвер в удобную для вас папку в корневом каталоге.
- 3** Откройте папку с драйверами.
- 4** Выберите в меню файл-менеджера (верхняя строка открытого окна) [Инструменты]->[Открыть в терминале].
- 5** В открывшемся окне терминала введите в командной строке `[sudo bash installer.sh]` и нажмите [Enter] на клавиатуре.
- 6** Введите данные для аутентификации (при необходимости).

**7** Ознакомьтесь с аннотацией к порядку установки драйверов, представленной в окне терминала.

**8** Выберите одну из предлагаемых опций в списке, отображенном в нижней части окна терминала.

**9** Введите в командной строке номер выбранной опции и нажмите [Enter] на клавиатуре.

Будет выполнена установка драйверов на ваш компьютер, по завершении которой на его экране автоматически откроется Руководство по настройке и использованию Katusha Software. Внимательно прочитайте открывшееся Руководство и выполните настройку драйверов в соответствии с его рекомендациями.

## 5. Настройка параметров МФУ

Эта глава специально предназначена для лиц, ответственных за настройку МФУ. Администратору рекомендуется прочитать эту главу перед установкой устройства. Параметры МФУ можно настроить с помощью панели управления или встроенной веб-страницы устройства.

### **Примечание**

При первой установке устройства рекомендуется, чтобы администратор сохранил системные настройки по умолчанию. Настройки можно изменить позже, когда вы ознакомитесь с работой и функциями МФУ.

### 5.1. Настройка параметров с панели управления

#### 5.1.1. Порядок выполнения настройки

Чтобы изменить настройки по умолчанию с панели управления, нажмите кнопку **☰ Меню** на панели управления. Отобразится информация меню. Для навигации по пунктам меню на панели управления предусмотрены кнопки **ОК**, **▲** **▼** и **↶Назад**. Вы можете настроить параметры (например, установить формат бумаги для основного лотка) или просмотреть информацию (например, IP-адрес, версию программного обеспечения).

- 1** Нажмите кнопку **☰ Меню**, чтобы открыть на дисплее меню устройства.
- 2** Нажимайте кнопку **▲** или **▼** несколько раз, пока нужный параметр меню не будет выделен в отображаемом списке.
- 3** Нажмите кнопку **ОК**, чтобы войти в меню этого параметра.
- 4** Нажимайте кнопку **▲** или **▼** несколько раз, пока нужный элемент не будет выделен.
- 5** Нажмите кнопку **ОК**, чтобы выбрать этот элемент.
- 6** Нажмите кнопку **↶Назад**, чтобы вернуться к предыдущему экрану.
- 7** Нажмите кнопку **☰ Меню** или **⊗**, чтобы выйти из пункта меню.



## 5.1.2. Параметры настроек

### 5.1.2.1. Параметр [Сеть]

Элемент	Описание
[Фильтр сети]	Укажите, хотите ли вы включить или отключить настройку фильтра сети. После включения вы можете через встроенную веб-страницу указать режим фильтрации, чтобы разрешить или запретить некоторым IP-адресам доступ к устройству.
[Скорость сети]	Выберите скорость сетевого подключения.

### 5.1.2.2. Параметр [Устройство]

Элемент	Описание
[Язык]	Выбор языка отображения информации на ЖК-дисплее
[Дата/время]	Установка текущих даты и времени на устройстве
[Спящий режим]	Ввод интервала времени после последнего действия, через который МФУ будет переходить в режим энергосбережения
[Автоматическое выключение]	Ввод интервала времени после последнего действия, через который МФУ будет выключаться
[Перезапуск]	Включение или отключение автоматической перезагрузки устройства (если выбрано «Вкл.», необходимо ввести количество дней, по истечении которых устройство выполнит автоматическую перезагрузку)
[Сброс настроек]	Сброс всех настроек до заводских значений по умолчанию
[Сброс счетчика]	Выбор сброса счетчиков разделительных площадок АПД, основного лотка и МФЛ, а также ролика подачи АПД
[Корректировка V-MAG]	Регулировка вертикального масштабирования в принтере
[Сброс буфера]	Очистка временной памяти МФУ
[Страница очистки]	Печать страницы с очисткой термоблока
[Тайм-аут]	Ввод интервала времени, по истечении которого при неиспользовании устройства система автоматически вернет все настройки к предварительно заданным значениям
[По умолчанию]	Ввод интервала времени, по истечении которого при неиспользовании устройства система автоматически вернет его к предварительно заданному режиму
[Размер бумаги]	Выбор формата бумаги по умолчанию
[Тип бумаги]	Выбор типа бумаги по умолчанию

### 5.1.2.3. Параметр [Копия]

Элемент	Описание
[Режим копирования]	Выбор режима копирования для улучшения текста или изображения
[Сортировка]	Выбор [Вкл.] сортирует документы по порядку следования страниц (1,2,3/1,2,3/1,2,3). При выборе [Выкл.] документы складываются в стопки постранично (1,1,1/2,2,2/3,3,3).
[Слияние]	При выборе [2 в 1] печатаются 2 исходных изображения оригинала, уменьшенные для размещения на одном листе бумаги. При выборе [4 в 1] печатаются 4 исходных изображения оригинала, уменьшенные для размещения на одном листе бумаги.
[Ручной масштаб]	Выбор масштабирования изображения на странице
[Яркость]	Осветление или затемнение изображения
[Экономия тонера]	Включение и отключение экономии тонера

### 5.1.2.4. Параметр [Копия карты]

Элемент	Описание
[Режим]	Выбор способа размещения изображения обеих сторон удостоверения личности на листе
[Плотность]	Осветление или затемнение изображения

### 5.1.2.5. Параметр [Сканер]

Элемент	Описание
[Режим сканирования]	Выбор цветового режима сканирования
[Разрешение]	Выбор разрешения сканирования (чем выше значение, тем больше деталей на сканированном изображении можно рассмотреть, но при этом потребуется больше памяти для сохранения)
[Формат файла]	Выбор формата файла для сканированного изображения
[Отчет ошибок]	Включение печати отчета при его передаче или печать отчета только при ошибке
[Разбивка]	Выбор предельного объема файла со сканированным изображением, при превышении которого файл будет разделен на два или более

### 5.1.2.6. Параметр [Отчет]

Элемент	Описание
[Конфигурация]	Печать отчета, содержащего данные о настройках устройства
[Сеть]	Печать отчета, содержащего данные о сетевых настройках устройства
[Карта меню]	Печать карты меню устройства
[Статистика]	Печать отчета об использовании устройства
[Адресная книга]	Печать текущей адресной книги устройства

### 5.1.2.7. Параметр [Информация]

Элемент	Описание
[Имя хоста]	Отображает имя хоста устройства.
[IP-адрес]	Отображает IP-адрес устройства.
[MAC-адрес]	Отображает MAC-адрес устройства.
[Wi-Fi IP]	Отображает IP-адрес устройства в беспроводной сети.
[Wi-Fi MAC]	Отображает MAC-адрес устройства в беспроводной сети.
[Wi-Fi SSID]	Отображает SSID устройства в беспроводной сети.
[Версия ПО]	Отображает версию программного обеспечения устройства.
[Сер. номер]	Отображает серийный номер устройства.

## 5.2. Настройка параметров с веб-страницы

### 5.2.1. Отображение веб-страницы устройства

- 1 Получите IP-адрес устройства по умолчанию (смотрите раздел «Получение IP-адреса устройства по умолчанию»).
- 2 Откройте браузер на компьютере, введите IP-адрес устройства в поле URL-адреса и нажмите [Enter] на клавиатуре. Отобразится встроенная веб-страница устройства.

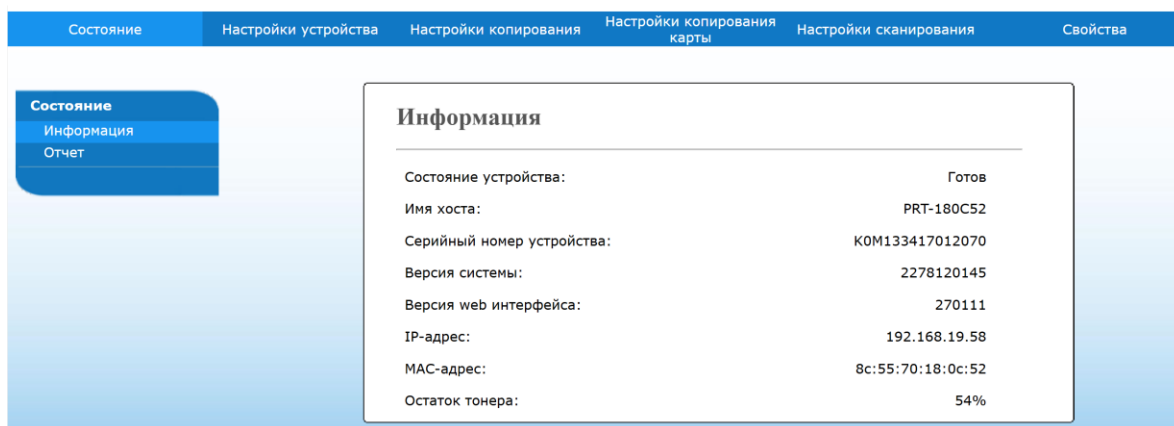

### 5.2.2. Отображаемая информация и настройки

#### 5.2.2.1. Вкладка [Состояние]

Элемент	Описание
<b>[Информация]</b>	Отображение основной информации об устройстве
[Состояние устройства]	Отображает состояние устройства.
[Имя хоста]	Отображает имя хоста.
[Серийный номер устройства]	Отображает серийный номер устройства.
[Версия системы]	Отображает версию программного обеспечения.
[Версия web-интерфейса]	Отображает версию главной страницы устройства.
[IP-адрес]	Отображает IP-адрес устройства.
[MAC-адрес]	Отображает MAC-адрес устройства.
[Остаток тонера]	Показывает остаток тонера в картридже с тонером в процентах.
<b>[Отчет]</b>	Скачивание и печать каждого отчета
[Страница конфигурации]	Содержит информацию о настройках устройства.
[Страница сетевых параметров]	Содержит сетевую информацию устройства.

[Карта меню]	Содержит информацию всех пунктов меню, отображаемых на ЖК-дисплее.
[Страница информации об устройстве]	Содержит информацию о применении устройства, включая количество копий, информацию об использовании тонера, картриджа с барабаном, блока термозакрепления.
[Адресная книга]	Содержит данные адресной книги устройства.

### 5.2.2.2. Вкладка [Настройки устройства]

Элемент	Описание
[Язык]	Выберите язык отображения информации на ЖК-дисплее.
[Сервер NTP]	Введите доменное имя или IP-адрес сервера NTP.
[Часовой пояс]	Выберите часовой пояс местоположения устройства.
[Дата]	Установите на устройстве текущую дату.
[Время]	Установите на устройстве текущее время.
[Режим сна]	Выберите, через какое время после вашего последнего действия МФУ будет переходить в режим энергосбережения.
[Автовыключение]	Выберите, через какое время после вашего последнего действия устройство будет автоматически выключаться.
[Расписание перезагрузок]	Включите или отключите автоматическую перезагрузку устройства. При включении введите количество дней для автоматической перезагрузки устройства.
[Тайм-аут]	Включите или выключите возврат устройства к предварительно установленному режиму отображения на ЖК-дисплее по истечении указанного интервала времени неиспользования устройства. При выборе [Вкл.] введите интервал времени.
[Режим по умолчанию]	Установите режим отображения на ЖК-дисплее, к которому будет происходить автоматический возврат при неиспользовании устройства.
[Размер бумаги]	Выберите формат бумаги по умолчанию.
[Тип бумаги]	Выберите тип бумаги по умолчанию.
<b>[Управление]</b>	
[Сбросить все настройки к заводским]	Сброс всех настроек до заводских значений
[Сброс счетчика]	Сброс счетчиков ролика АПД и площадок отделения АПД, лотка 1 и МФЛ при их замене
<b>[Настройка пароля]</b>	
[Новый пароль]	Введите новый пароль при необходимости его смены.
[Введите пароль еще раз]	Повторно введите новый пароль.

### 5.2.2.3. Вкладка [Настройки копирования]

Элемент	Описание
[Режим]	Выбор режима копирования для улучшения текста или изображения
[Сортировка]	Выбор [Вкл.] сортирует документы по порядку следования страниц (1,2,3/1,2,3/1,2,3). При выборе [Выкл.] документы складываются в стопки постранично (1,1,1/2,2/3,3,3).
[Слияние]	При выборе [2 в 1] печатаются 2 исходных изображения оригинала, уменьшенные для размещения на одном листе бумаги. При выборе [4 в 1] печатаются 4 исходных изображения оригинала, уменьшенные для размещения на одном листе бумаги.
[Масштаб]	Выбор масштабирования изображения на странице
[Плотность]	Осветление или затемнение изображения
[Экономия тонера]	Включение и отключение экономии тонера при печати

### 5.2.2.4. Вкладка [Настройки копирования карты]

Элемент	Описание
[Макет]	Выбор способа размещения изображения обеих сторон удостоверения личности на листе
[Плотность]	Осветление или затемнение изображения
[Регулировка положения]	Регулировка положения изображения удостоверения личности на листе для каждого из способов его размещения





### 5.2.2.5. Вкладка [Настройки сканирования]

Элемент	Описание
[Режим]	Выбор цветового режима сканирования
[Разрешение]	Выбор разрешения сканирования (чем выше значение, тем больше деталей на сканированном изображении можно рассмотреть, но при этом потребуется больше памяти для сохранения)
[Префикс файла]	Указание префикса имени файла сканированного изображения
[Формат файла]	Выбор формата файла для сканированного изображения
[Отчет об ошибках]	Включение печати отчета при его передаче или только при ошибке
[Разбивка файла]	Выбор предельного объема файла со сканированным изображением, при превышении которого файл будет разделен на два или более

## 5.2.2.6. Вкладка [Свойства]

### 1. [Настройка FTP/SMB]

Используется для создания, отображения и редактирования мест назначения файлов сканированных изображений на FTP/SMB-сервере.

Элемент	Описание
[Добавить]	Нажмите эту кнопку, чтобы создать новое место назначения файлов. Введите настройки для следующих ниже пунктов.
[Имя профиля]	Введите имя места назначения файлов.
[Протокол] [FTP] [FTPS] [SMB]	Выберите тип протокола.
[URL]	Введите доменное имя или IP-адрес сервера. Например: [\\Имя_сервера\Имя_папки] или [\\10.1.23.145\Имя_папки].
[SMBv1]	Включите версию протокола.  <b>Примечание</b> Параметр доступен при выборе типа протокола [SMB].
[SMBv2]	Включите версию протокола.  <b>Примечание</b> Параметр доступен при выборе типа протокола [SMB].
[Выбор протокола] [NTLMv1] [NTLMv2] [Kerberos]	Выберите тип протокола безопасности.  <b>Примечание</b> Параметр доступен при выборе типа протокола [SMB].
[Адрес сервера Kerberos]	Введите адрес сервера для протокола безопасности [Kerberos].  <b>Примечание</b> Параметр доступен при выборе типа протокола [SMB].
[Порт сервера Kerberos]	Введите порт сервера для протокола безопасности [Kerberos].  <b>Примечание</b> Параметр доступен при выборе типа протокола [SMB].
[Порт]	Введите номер порта сервера, если ваш номер порта отличается от значения по умолчанию.
[Имя пользователя]	Введите авторизованное на сервере имя пользователя.
[Пароль]	Введите пароль для входа на сервер.
[Введите пароль еще раз]	Повторно введите пароль для входа на сервер.
[Копировать]	Выберите место назначения файлов и нажмите эту кнопку, чтобы скопировать все его настройки.
[Изменить]	Выберите место назначения файлов и нажмите эту кнопку, чтобы изменить его данные.
[Удалить]	Выберите место назначения файлов и нажмите эту кнопку, чтобы удалить его.

## 2. [Адресная книга]

Используется для создания, редактирования и импорта/экспорта адресной книги.



Элемент	Описание
[Пользователи]	Создайте, измените или удалите пользователя.
[Группа]	Создайте, измените или удалите группу пользователей.
[Импорт адр. книги]	Выберите в случае необходимости импортирования на устройство внешней адресной книги в формате CSV-файла.
[Экспорт адр. книги]	Выберите в случае необходимости экспортирования с устройства текущей адресной книги в формате CSV-файла.

## 3. [Сеть]

Используется для настройки сетевого подключения устройства.

Элемент	Описание
<b>[Имя хоста]</b>	
[Имя хоста]	Отображение имени хоста для устройства
<b>[Настройка TCP/IP]</b>	
[Получить IP-адрес автоматически]	Включите или отключите автоматическое получение IP-адреса.
[IP-адрес]	При отключенной функции автоматического получения IP-адреса введите вручную IP-адрес устройства.
[Маска подсети]	При отключенной функции автоматического получения IP-адреса введите вручную номер маски подсети.
[Шлюз по умолчанию]	При отключенной функции автоматического получения IP-адреса введите вручную шлюз для вашего IP-адреса.
[Автополучение WINS и DNS]	Включите или отключите автоматическое получение адреса WINS- и DNS-сервера.
[Первичный DNS-сервер]	При отключенной функции [Автополучение WINS и DNS] введите вручную основной адрес DNS-сервера для устройства.
[Вторичный DNS-сервер]	При отключенной функции [Автополучение WINS и DNS] введите вручную дополнительный адрес DNS-сервера для устройства.
[Первичный WINS-сервер]	При отключенной функции [Автополучение WINS и DNS] введите вручную основной адрес WINS-сервера для устройства.
[Вторичный WINS-сервер]	При отключенной функции [Автополучение WINS и DNS] введите вручную дополнительный адрес WINS-сервера для устройства.
[Доменное имя]	Задайте имя домена для устройства.



<b>[Настройки 802.1x EAP]</b>	
[802.1x EAP]	Включите использование протокола.
[Метод EAP] [PEAP] [TLS] [TTLS] [MD5]	Выберите метод проверки подлинности.
[2-й этап идентификации] [Нет] [PAP] [MSCHAP] [MSCHAPV2] [GTC]	Выберите метод дополнительной проверки подлинности.   <b>Примечание</b> Параметр отображается только при выборе в параметре [Метод EAP] настроек [PEAP] или [TTLS].
[Сертификат ROOT]	Выберите сертификат из списка загруженных сертификатов.   <b>Примечания</b> <ul style="list-style-type: none"> <li>• Параметр отображается только при выборе в параметре [Метод EAP] настроек [PEAP], [TLS] или [TTLS].</li> <li>• Загрузка сертификатов выполняется с помощью параметра [Управление сертификатами].</li> </ul>
[Сертификат клиента]	Выберите сертификат из списка загруженных сертификатов.   <b>Примечания</b> <ul style="list-style-type: none"> <li>• Параметр отображается только при выборе в параметре [Метод EAP] настройки [TLS].</li> <li>• Загрузка сертификатов выполняется с помощью параметра [Управление сертификатами].</li> </ul>
[Идентификация]	Введите авторизованное на сервере имя пользователя.
[Пароль]	Введите пароль авторизованного пользователя.
<b>[SMTP]</b>	
[Почтовый сервер]	Введите IP-адрес вашего SMTP-сервера.
[Порт]	Введите номер порта SMTP-сервера.
[Аутентификация]	Включите (при необходимости) выполнение проверки подлинности.
[Шифрование]	Выберите систему шифрования.
[Адрес для отправки]	Введите авторизованный на сервере адрес.
[Пароль]	Введите пароль авторизованного пользователя.
<b>[E-mail]</b>	
[От]	Введите адрес, который будет отображаться в отправленном письме как адрес отправителя.
[Тема]	Введите тему сообщения по умолчанию.
[Подпись]	При необходимости укажите файл подписи отправителя.
[Ответить]	Укажите адрес электронной почты, на который вы хотите получать ответные письма. Если этот пункт оставить пустым, в качестве адреса [Ответить] будет использоваться адрес [От].

[Сообщение]	Введите сообщение электронной почты по умолчанию.
<b>[Безопасность сети]</b>	
[Настройка безопасности] [Фильтр]	Включите режим фильтрации.
[Настройка фильтрации] [Режим фильтрации]	Выберите режим фильтра, чтобы разрешить или запретить указанным IP-адресам доступ к устройству и встроенной веб-странице устройства.
[Фильтрация по IP-адресу] [Начальный IP-адрес] [Конечный IP-адрес]	Введите диапазон IP-адресов, чтобы использовать для них режим фильтрации.
[Фильтрация по MAC-адресу] [MAC-адрес]	Введите MAC-адреса, для которых необходимо использовать режим фильтрации.
<b>[SNMP]</b>	
[SNMP v1/v2]	Включите или отключите этот протокол для SNMP-сервера.
[Имя сообщества]	Введите соответствующее имя сообщества, если оно отличается от установленного по умолчанию.
[SNMP v3]	Включите или отключите этот протокол для SNMP-сервера.   <b>Примечание</b> При включенном протоколе необходимо ввести данные, указанные ниже.
[Имя пользователя]	Введите имя пользователя для авторизации на сервере.
[Протокол аутентификации] [MD5] [SHA]	Выберите протокол проверки подлинности.
[Пароль]	Введите пароль пользователя.
[Протокол шифрования] [DES] [AES-128]	Выберите протокол шифрования.
[Пароль]	Введите пароль для протокола шифрования.
[Контекстное имя]	Введите контекстное имя для протокола.
<b>[Управление сертификатами]</b>	
[Загрузка сертификата] [Сертификат ROOT] [Пароль клиента] [Сертификат клиента]	Выполните загрузку необходимых сертификатов с вашего компьютера.
[Список сертификатов]	Отображается список загруженных сертификатов.
<b>[Скорость Ethernet]</b>	
[Скорость Ethernet] [10M/100M] [10M/100M/1G]	Выберите скорость работы сетевого подключения.

#### 4. [Syslog]

Используется для настройки передачи сообщений устройства, содержащих информацию о происходящих на нем событиях, например об ошибках, предупреждениях и изменениях статуса.

Элемент	Описание
[Состояние]	Включите передачу сообщений устройства.
[IP-адрес сервера]	Введите IP-адрес сервера для приема сообщений устройства.
[Порт]	Введите номер порта сервера для приема сообщений устройства.
[Максимальный приоритет сообщений]	Выберите уровень приоритетности сообщений (от самых важных (0) до всех сообщений (7)), которые будут поступать на сервер.

#### 5. [Регулировка]

Используется для регулировки вертикального масштабирования и смещения изображения на странице.

Элемент	Описание
[Регулировка V-MAG]	Регулировка вертикального масштабирования изображения для лицевой и обратной сторон листа.
[Регулировка кромки]	Регулировка смещения изображения на странице.

## 5.2.3. Порядок настройки параметров

### 5.2.3.1. Настройка SMTP-сервера

Чтобы использовать функцию сканирования в электронную почту, необходимо настроить SMTP-сервер в следующем порядке:

- 1 Смотрите предыдущий раздел «Отображение веб-страницы устройства», чтобы открыть веб-страницу устройства.
- 2 На веб-странице устройства откройте вкладку [Свойства], а затем выберите [Сеть].

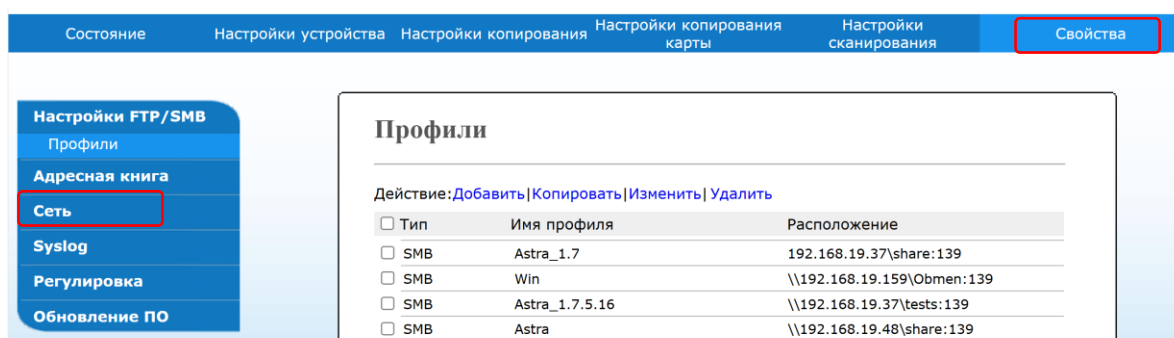

- 3 Выберите [SMTP] в разделе [Сеть] и на открывшейся странице введите данные SMTP-сервера.

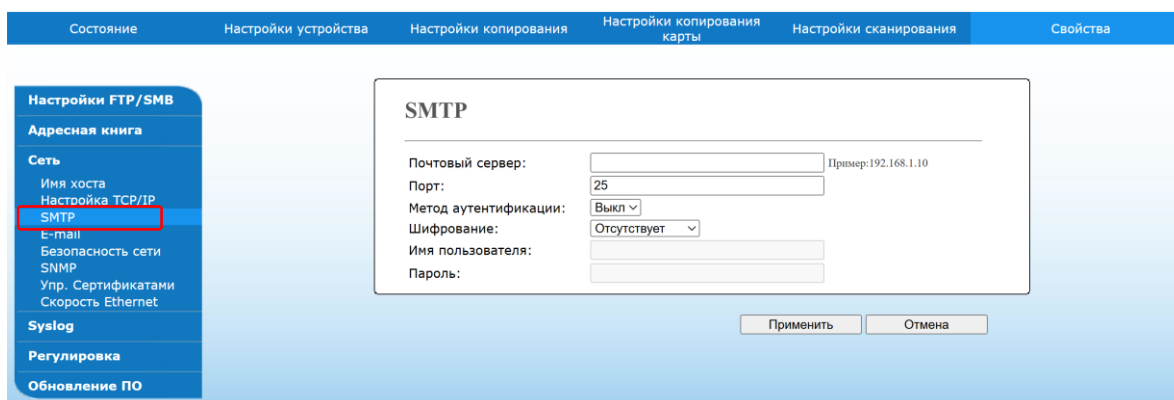

Смотрите следующую таблицу, чтобы ввести правильные настройки:

Настройки	Действия
[Почтовый сервер]	Введите IP-адрес вашего SMTP-сервера.
[Порт]	Введите номер порта SMTP-сервера.
[Метод аутентификации]	Включите метод аутентификации электронной почты.
[Шифрование]	Выберите систему шифрования.
[Имя пользователя]	Введите имя пользователя для аутентификации SMTP.
[Пароль]	Введите пароль для аутентификации SMTP.

 **Примечания**

- Проверьте информацию о SMTP-сервере у вашего сетевого администратора.
- Имя пользователя вводится с учетом регистра и может содержать до 32 символов.
- Пароль вводится с учетом регистра и может содержать до 16 символов.

**4** Нажмите [Применить], чтобы сохранить настройки.

### 5.2.3.2. Настройка места назначения файлов на FTP/SMB-сервере

Устройство позволяет сканировать и сохранять отсканированное изображение в указанной папке на FTP/SMB-сервере в сети. Перед отправкой файлов изображений на FTP/SMB-сервер необходимо сначала настроить место назначения. Выполните следующие действия, чтобы создать место назначения файлов на сервере:

**1** Смотрите предыдущий раздел «Отображение веб-страницы устройства», чтобы открыть веб-страницу устройства.

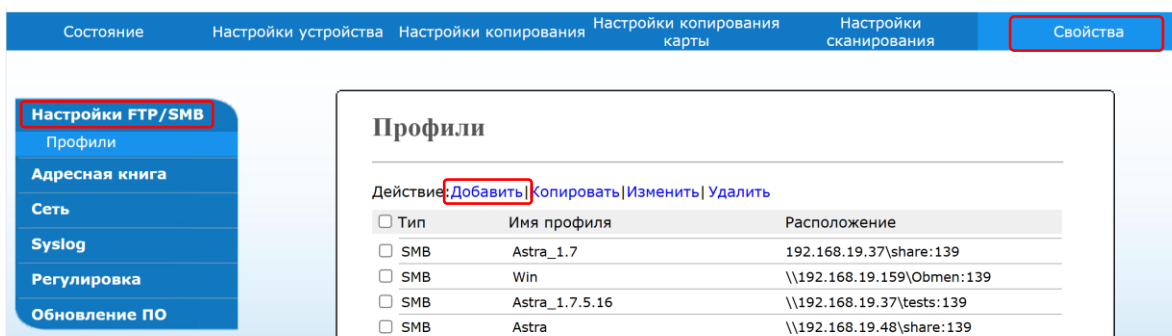

**2** На веб-странице устройства выберите [Свойства] в верхней строке, а затем выберите [Настройка FTP/SMB] слева. Справа отобразится страница [Профили].

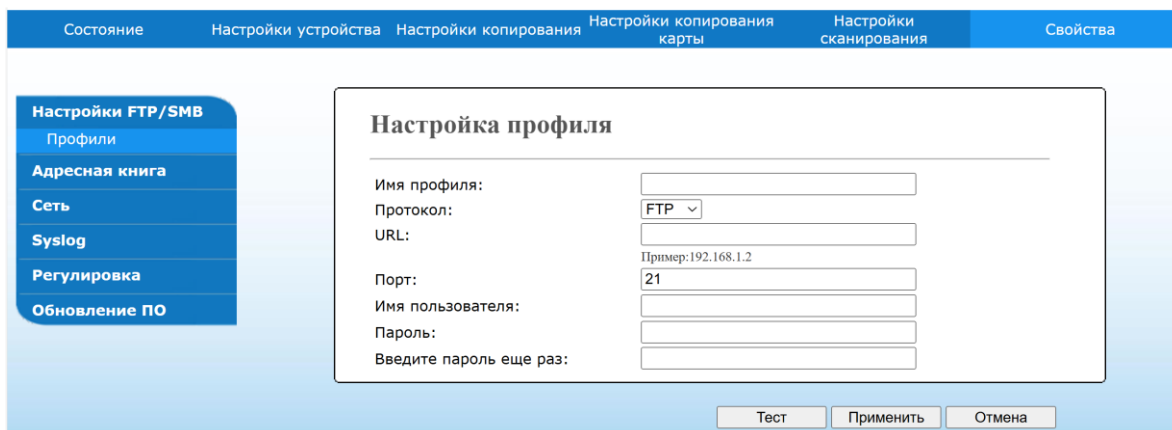

**3** Выберите [Добавить] и на открывшейся странице [Настройка профиля] введите данные места назначения файлов.



Смотрите следующую таблицу, чтобы ввести правильные настройки:

Настройки	Действия
[Имя документа]	Введите имя места назначения файлов.
[Протокол] [FTP] [FTPS] [SMB]	Выберите тип протокола.
[URL]	Введите доменное имя или IP-адрес сервера. Например: [\\Имя_сервера\Имя_папки] или [\\10.1.23.145\Имя_папки].
[SMBv1]	Включите версию протокола.  <b>Примечание</b> Параметр доступен при выборе типа протокола [SMB].
[SMBv2]	Включите версию протокола.  <b>Примечание</b> Параметр доступен при выборе типа протокола [SMB].
[Выбор протокола] [NTLMv1] [NTLMv2] [Kerberos]	Выберите тип протокола безопасности.  <b>Примечание</b> Параметр доступен при выборе типа протокола [SMB].
[Адрес сервера Kerberos]	Введите адрес сервера для протокола безопасности [Kerberos].  <b>Примечание</b> Параметр доступен при выборе типа протокола [SMB].
[Порт сервера Kerberos]	Введите порт сервера для протокола безопасности [Kerberos].  <b>Примечание</b> Параметр доступен при выборе типа протокола [SMB].
[Порт]	Введите номер порта сервера, если ваш номер порта отличается от значения по умолчанию.
[Имя для входа в систему]	Введите авторизованное на сервере имя пользователя.
[Пароль]	Введите пароль для входа на сервер.
[Введите пароль еще раз]	Повторно введите пароль для входа на сервер.

**4** После завершения ввода настроек нажмите [Применить].

Новое место назначения файлов будет отображаться в списке мест назначения на странице [Назначения файлов]. Это означает, что вы успешно создали новое место назначения файлов на сервере.

При необходимости вы можете редактировать места назначения файлов в сети. Для этого выберите из списка на странице [Назначения файлов] место назначения файлов, информацию по которому вы хотите изменить, нажмите [Изменить] и на открывшейся странице [Настройки нового документа] измените информацию о месте назначения файлов. После внесения изменений нажмите [Применить], чтобы сохранить их.

Если вы хотите удалить какое-либо место сохранения файлов, выберите его из списка на странице [Назначения файлов], а затем нажмите [Удалить]. Появится диалоговое окно для подтверждения удаления. Нажмите [ОК] для подтверждения удаления.

## 5.2.3.3. Настройка адресной книги

### 5.2.3.3.1. Создание адресной книги

Устройство позволяет сканировать и отправлять отсканированное изображение получателям по электронной почте. Однако перед отправкой файлов с изображениями по электронной почте необходимо сначала настроить адресную книгу через встроенную веб-страницу.

Выполните следующие действия, чтобы создать адресную книгу.

**1** Смотрите предыдущий раздел «Отображение веб-страницы устройства», чтобы открыть веб-страницу устройства.

**2** На веб-странице устройства выберите [Свойства] в верхней строке, а затем выберите [Адресная книга] слева. Отобразится страница [Пользователи].

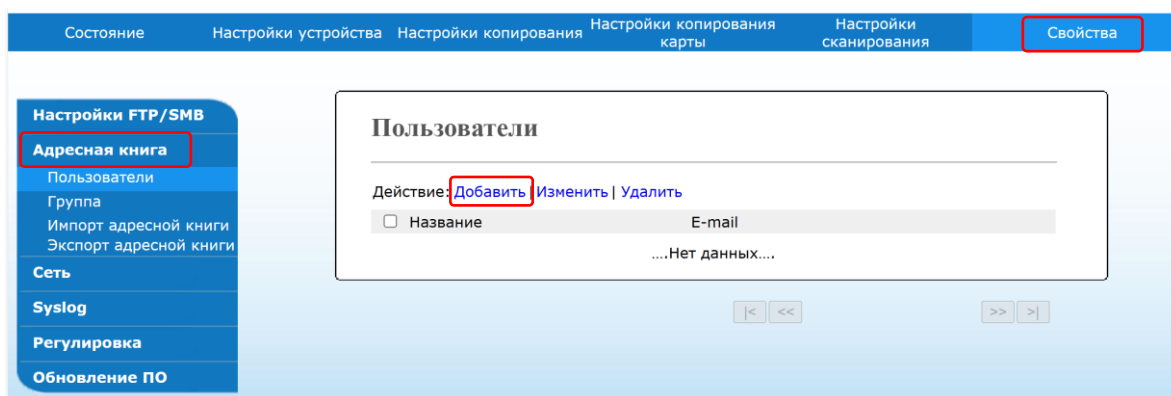

**3** Выберите [Добавить], чтобы перейти на страницу [Новый пользователь].

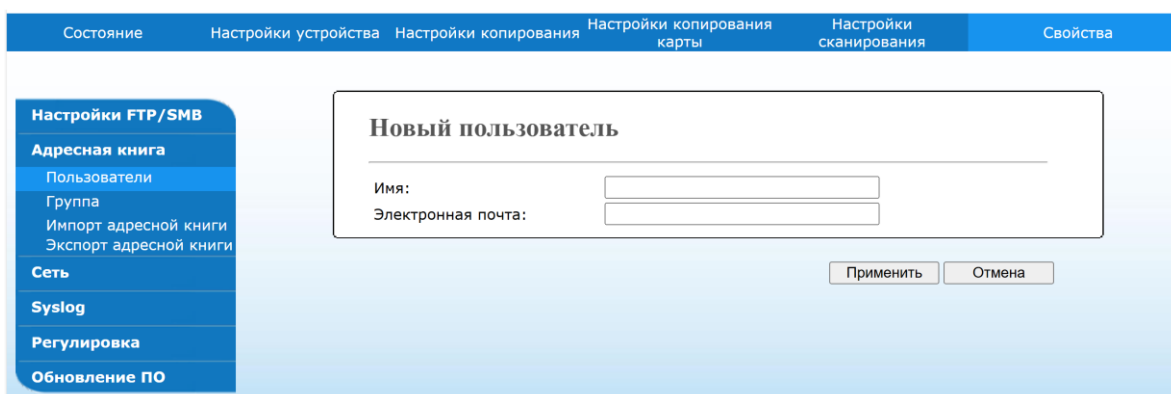

**4** Введите имя и адрес электронной почты нового адресата.

**5** После завершения ввода нажмите [Применить] для завершения.

Новый адресат будет отображаться в списке адресов электронной почты на странице [Пользователи]. Это означает, что вы успешно создали адресную книгу.

### 5.2.3.3.2. Изменение данных адресной книги

**1** Выполните шаги 1 и 2 из предыдущего раздела «Создание адресной книги». Появится страница [Пользователи].

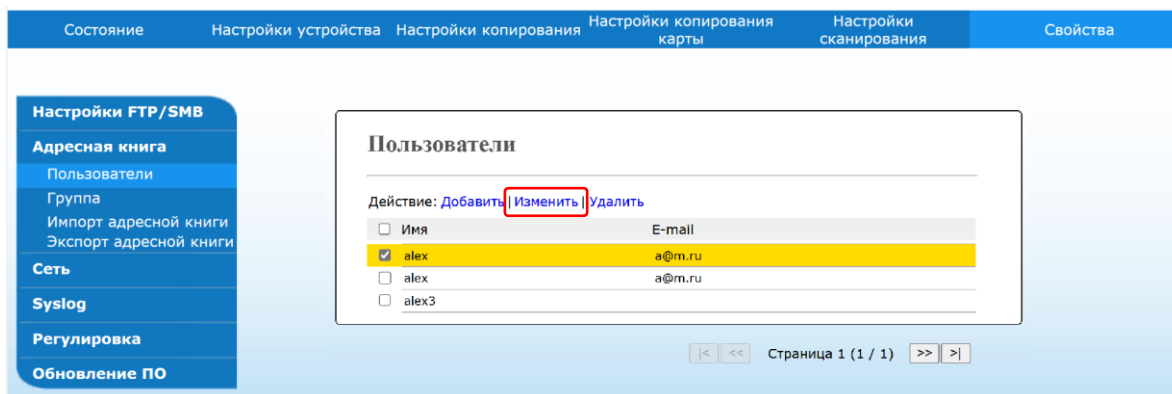

**2** Выберите адресата, данные которого вы хотите изменить, а затем выберите [Изменить], чтобы открыть страницу с данными пользователя.

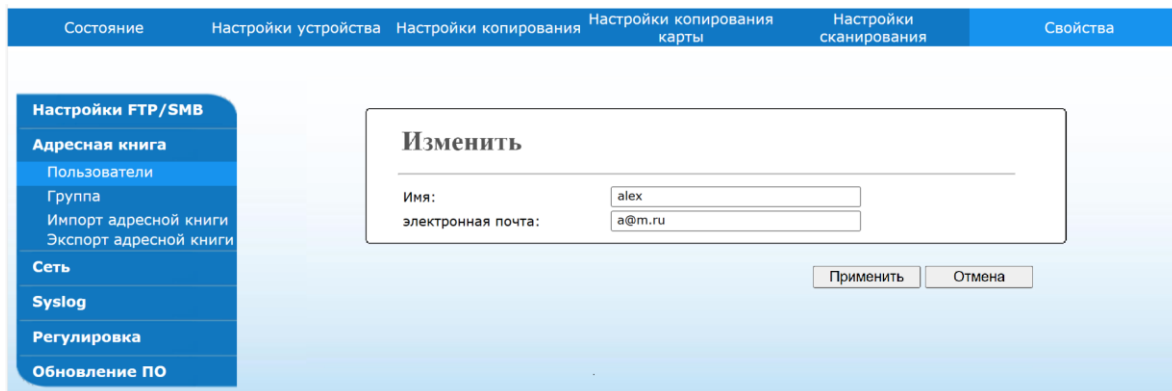

**3** Измените данные адресата. Нажмите [Применить], чтобы сохранить изменения, или [Отмена], чтобы покинуть страницу без сохранения каких-либо изменений.



### 5.2.3.3. Удаление адресата из адресной книги

**1** Выполните шаги 1 и 2 из раздела «Создание адресной книги». Появится страница [Пользователи].

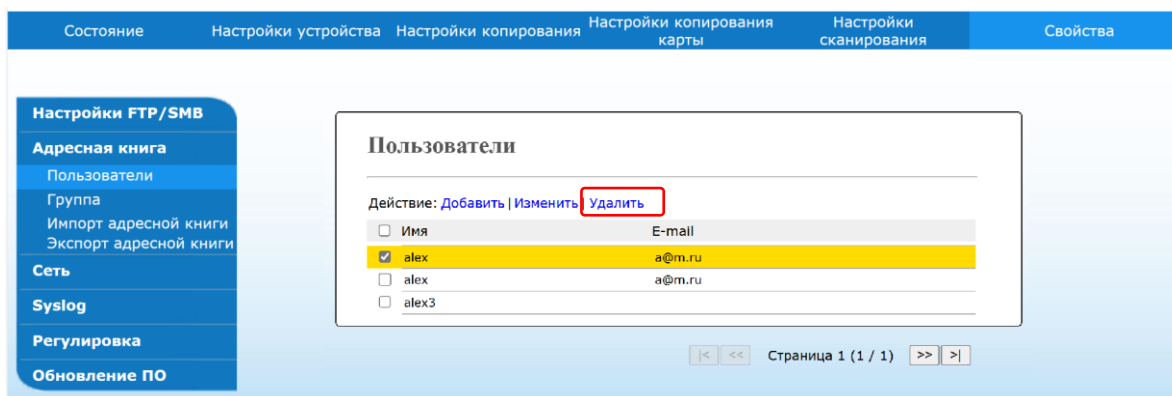

**2** Выберите из списка адрес, который вы хотите удалить, а затем нажмите [Удалить], чтобы стереть адрес. Появится диалоговое окно для подтверждения удаления. Нажмите [ОК] для подтверждения или [Отмена] для выхода.

### 5.2.3.3.4. Создание группы в адресной книге

Для отправления файлов нескольким получателям одновременно, вы можете создать группы, чтобы ускорить процесс. Выполните следующие действия, чтобы создать новую группу:

**1** Выполните шаги 1 и 2 из раздела «Создание адресной книги». Появится страница [Пользователи].

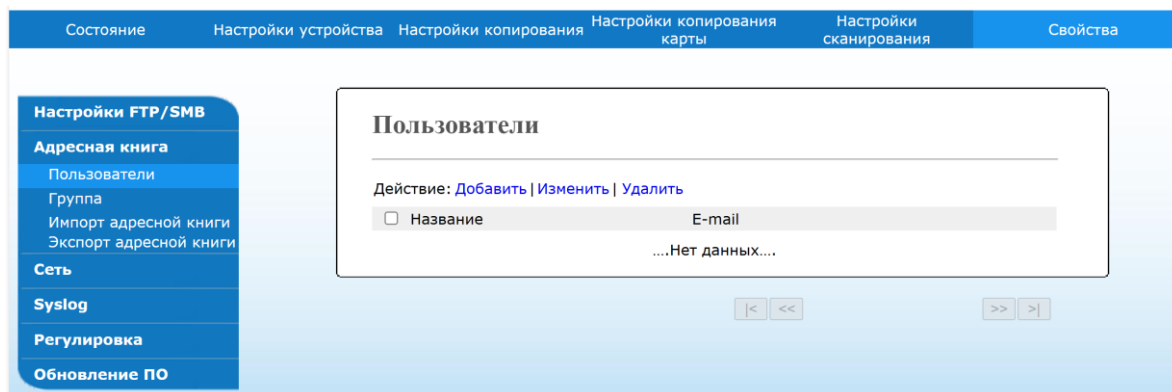

2 Нажмите [Группа], а затем выберите [Добавить], чтобы открыть страницу [Новая группа].

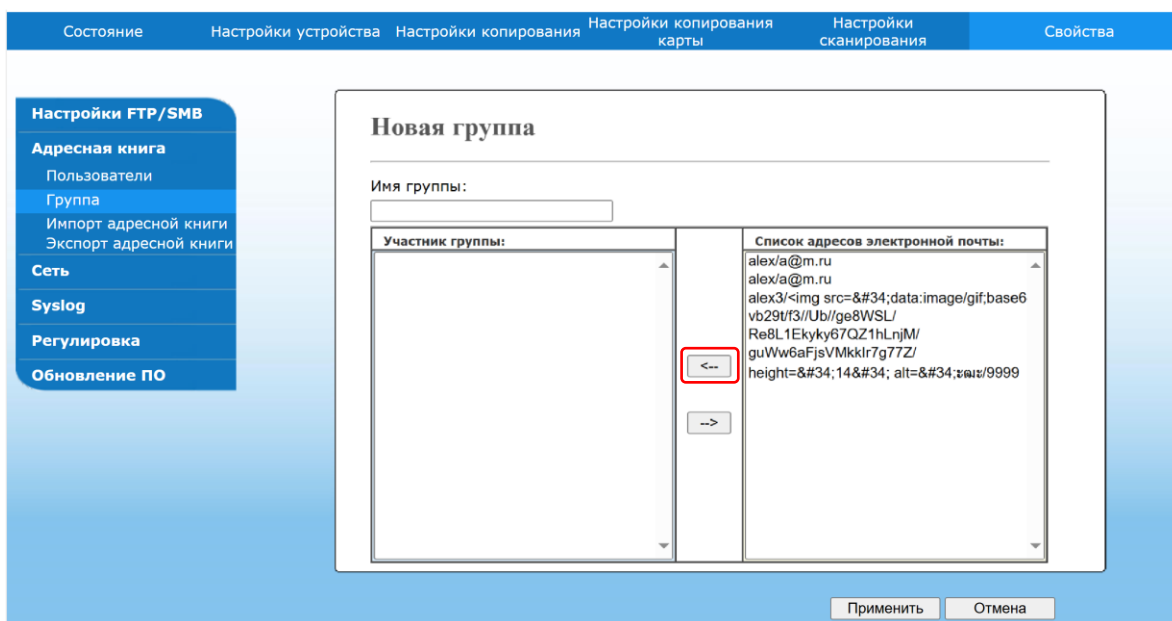
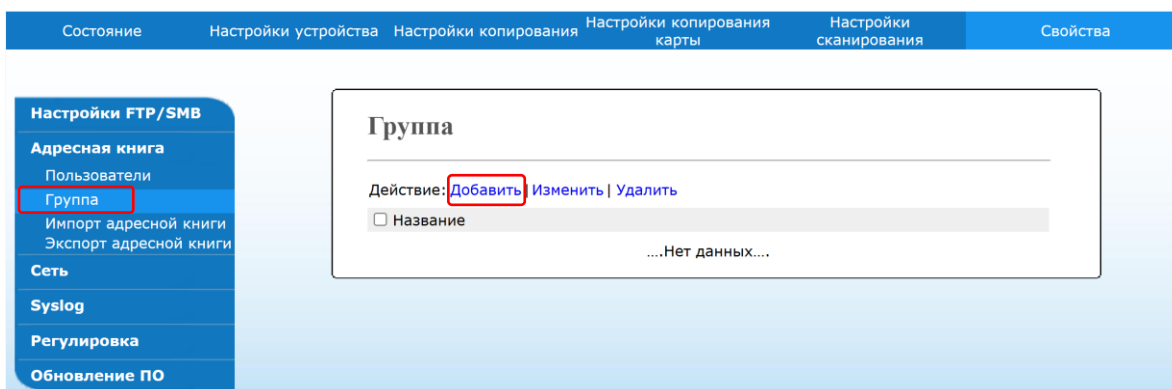

3 Введите имя группы.

4 Выберите адрес из списка адресов электронной почты и нажмите [←], чтобы добавить участника в группу.

5 Нажмите [Применить], чтобы сохранить изменения, или [Отмена], чтобы покинуть страницу без сохранения каких-либо изменений.

### 5.2.3.3.5. Изменение состава группы

**1** Выполните шаги 1 и 2 из раздела «Создание адресной книги». Появится страница [Пользователи].

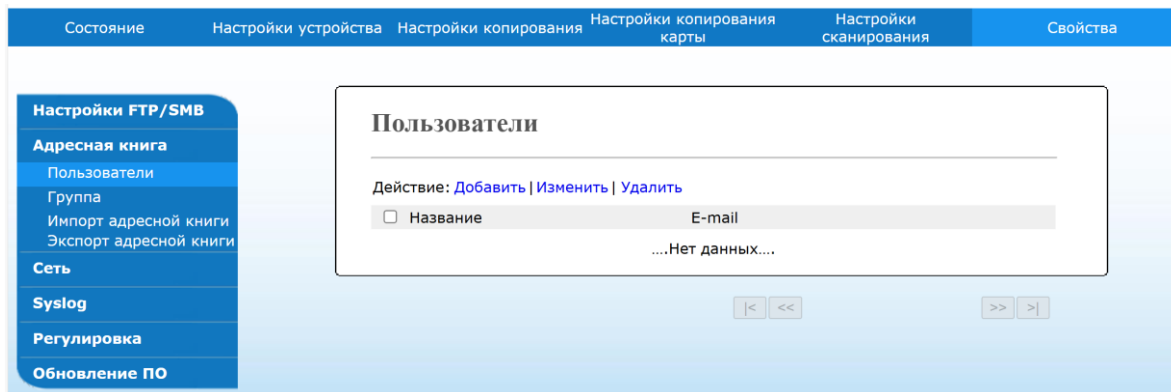

**2** Нажмите [Группа] и выберите из списка группу, которую вы хотите изменить, а затем выберите [Изменить], чтобы открыть страницу [Изменить].

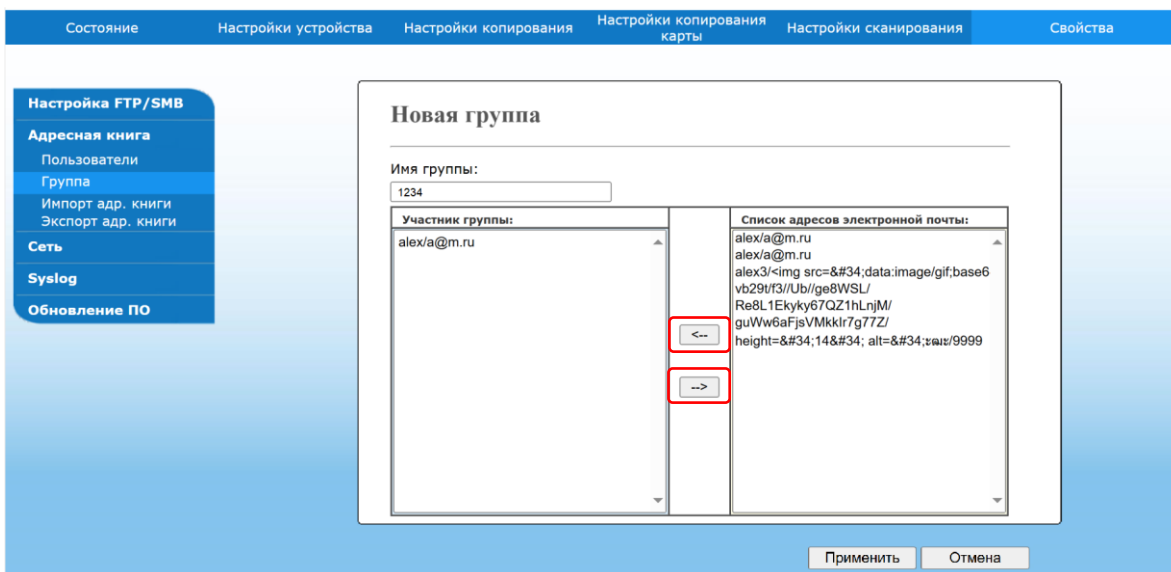
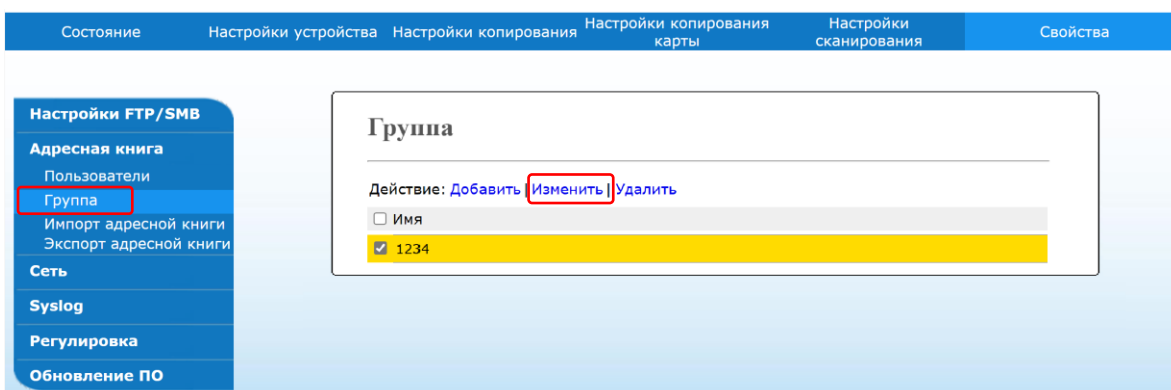

**3** Выберите из списка адресов электронной почты адресата, которого хотите добавить в группу, а затем нажмите [<-], чтобы добавить его в группу, или выберите адресата из участников группы и нажмите [->], чтобы удалить его из группы.

**4** Нажмите [Применить], чтобы сохранить изменения, или [Отмена], чтобы покинуть страницу без сохранения каких-либо изменений.

### 5.2.3.3.6. Удаление группы

**1** Выполните шаги 1 и 2 из раздела «Создание адресной книги». Появится страница [Пользователи].

**2** Нажмите [Группа] и выберите из списка группу, которую хотите удалить, а затем выберите [Удалить], чтобы удалить группу. Появится диалоговое окно для подтверждения удаления. Нажмите [OK] для подтверждения или [Отмена] для выхода.

### 5.2.3.3.7. Импорт внешней адресной книги

Устройство позволяет импортировать внешнюю адресную книгу с других устройств в формате CSV-файла, чтобы сэкономить время при вводе всех адресов. Прежде чем импортировать внешнюю адресную книгу в устройство, убедитесь, что файл адресной книги в формате CSV создан на вашем компьютере.

Чтобы импортировать внешнюю адресную книгу, выполните следующие действия:

**1** Выполните шаги 1 и 2 из раздела «Создание адресной книги». Появится страница [Пользователи].

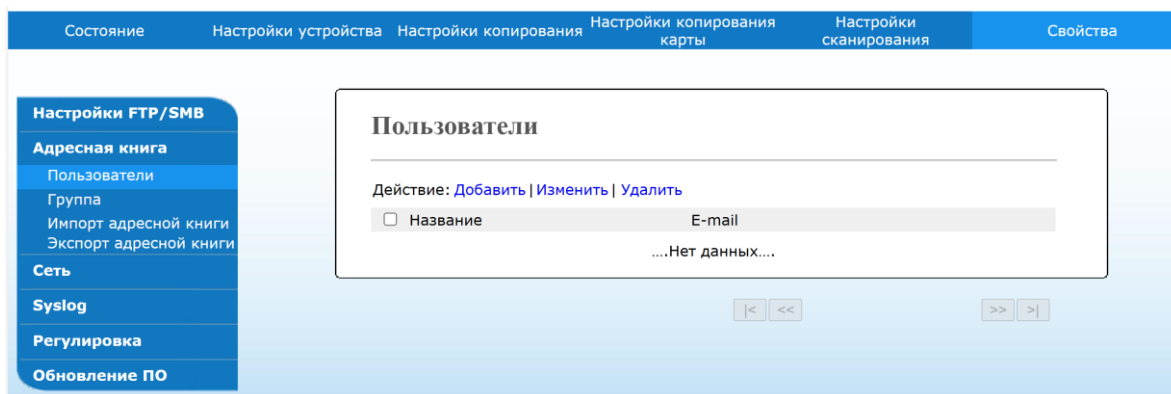

**2** Нажмите [Импорт адр. книги], чтобы открыть страницу [Импорт адр. книги].

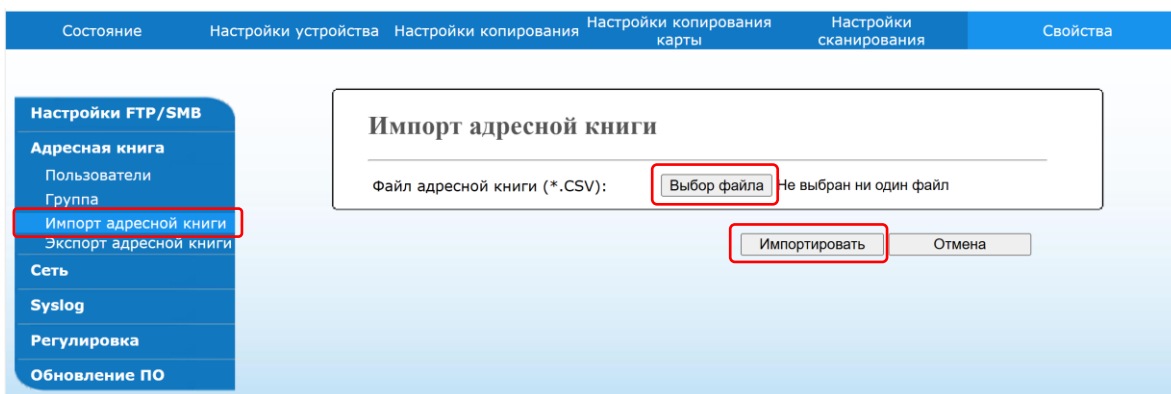

**3** Нажмите [Выбор файла] для поиска файла адресной книги на вашем компьютере.

**4** Нажмите [Импортировать], чтобы начать импорт файла адресной книги. Через короткое время импортированная адресная книга будет добавлена в устройство.

### 5.2.3.3.8. Экспорт созданной адресной книги

Устройство позволяет экспортировать текущую адресную книгу этого устройства на другое устройство в формате CSV-файла.

Чтобы экспортировать адресную книгу, имеющуюся на устройстве, выполните следующие действия:

**1** Выполните шаги 1 и 2 из раздела «Создание адресной книги». Появится страница [Пользователи].

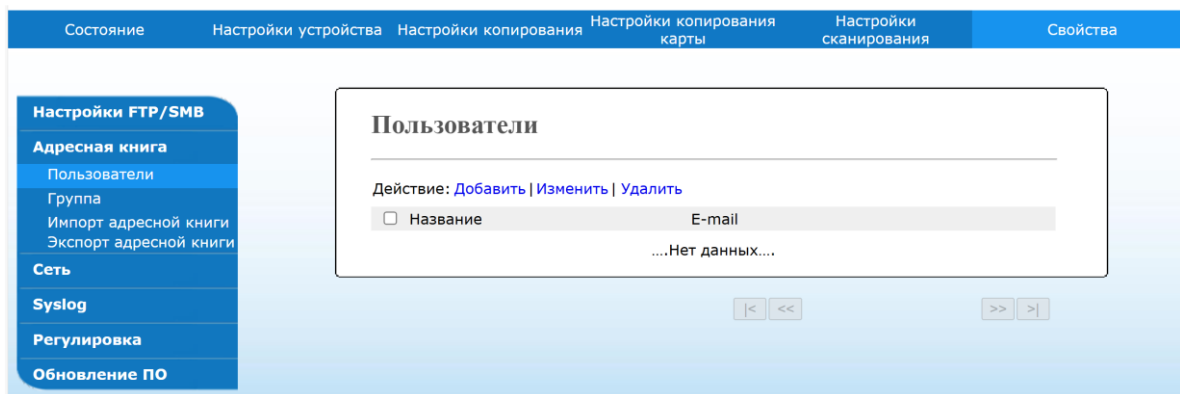

**2** Нажмите [Экспорт адр. книги], чтобы открыть страницу [Экспорт адр. книги].



**3** Нажмите [Экспортировать] и дождитесь загрузки файла.

**4** Адресная книга будет сохранена в формате CSV-файла.

### 5.2.3.4. Обновление программного обеспечения

Перед обновлением встроенного программного обеспечения устройства вам необходимо сначала загрузить последнюю версию встроенного программного обеспечения с веб-сайта по адресу [www.katusha-it.ru](http://www.katusha-it.ru) на ваш компьютер.

Чтобы обновить встроенное программное обеспечение устройства, выполните следующие действия:

- 1 Получите IP-адрес устройства по умолчанию (смотрите раздел «Получение IP-адреса устройства по умолчанию»).
- 2 Откройте браузер на компьютере, введите IP-адрес устройства в поле URL-адреса и нажмите [Enter] на клавиатуре. Отобразится встроенная веб-страница устройства.

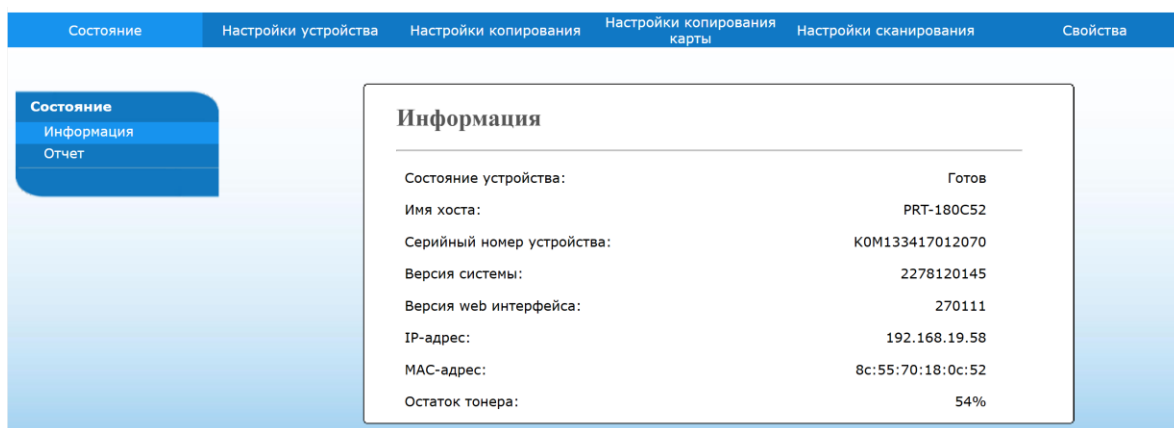

- 3 На веб-странице выберите [Свойства], а затем выберите [Обновление ПО] с левой стороны. Появится страница [Обновление ПО].

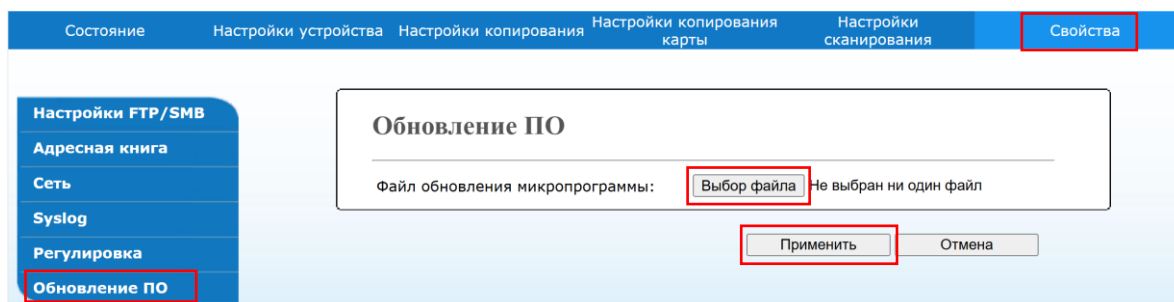

- 4 Нажмите [Выбор файла], чтобы найти файл программного обеспечения на вашем компьютере.
- 5 Нажмите [Применить], чтобы начать обновление встроенного программного обеспечения устройства.

## 6. Выполнение основных операций на МФУ

### 6.1. Загрузка оригиналов документов

#### 6.1.1. Загрузка оригиналов в АПД

Перед использованием АПД убедитесь, что ваши документы соответствуют следующим требованиям:

- Документы должны быть квадратными или прямоугольными и в хорошем состоянии (не ветхие и не изношенные).
- В документах не должно быть завитков, складок, разрывов, влажных чернил или отверстий от дырокола.
- На документах не должно быть скоб, скрепок, бумажных стикеров.

**1** Возьмитесь за край документов и пролистайте их несколько раз во избежание случайной подачи нескольких листов или замятия бумаги.



**2** Поверните документы на 90 градусов и пролистайте их таким же образом.

**3** Выровняйте края стопки листов, постучав нижней частью стопки о столешницу или другую горизонтальную ровную поверхность. Поверните стопку листов на 90 градусов и повторите процедуру.

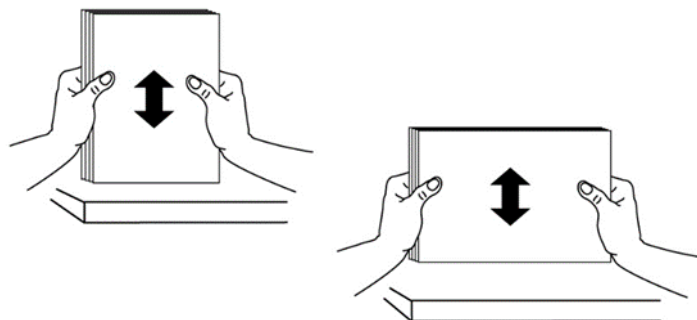

**4** Поместите документы в АПД текстом вверх и убедитесь, что верх каждой страницы находится в начале подачи документов.

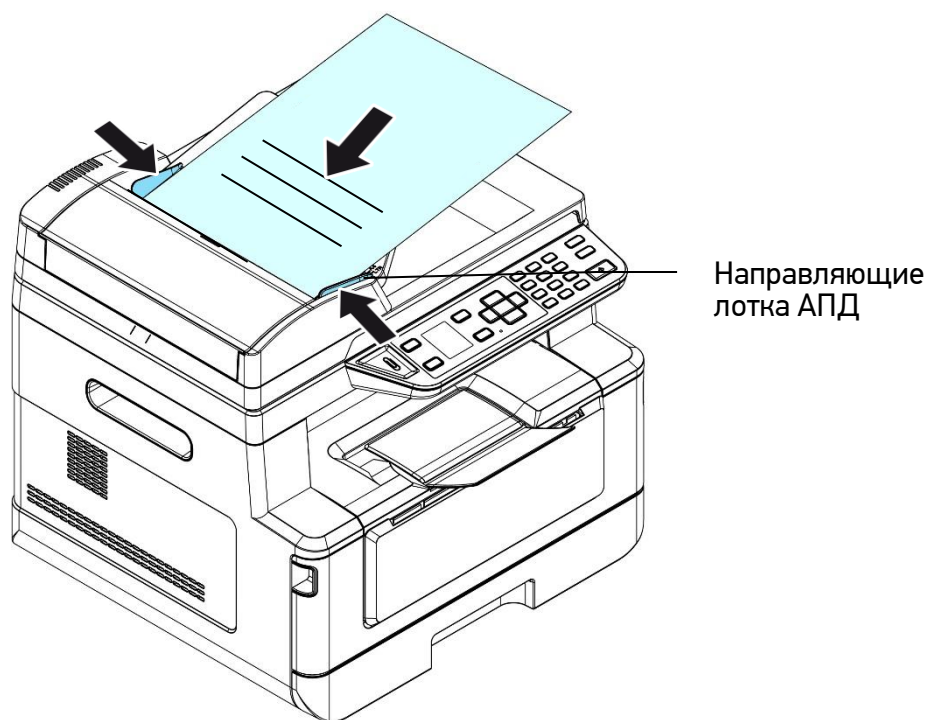

**5** Отрегулируйте направляющие подающего лотка АПД так, чтобы документы располагались по центру входного лотка АПД.

 **Примечание**

Если в подающем лотке АПД нет бумаги, устройство считает, что источником сканирования является стекло экспонирования. Если в подающем лотке АПД есть бумага, устройство считает, что источником сканирования является подающий лоток АПД.



## 6.1.2. Размещение документа на стекле экспонирования

- 1 Поднимите крышку сканера, чтобы открыть стекло экспонирования.
- 2 Поместите документ на стекло экспонирования лицевой стороной вниз и выровняйте его по левому верхнему углу.

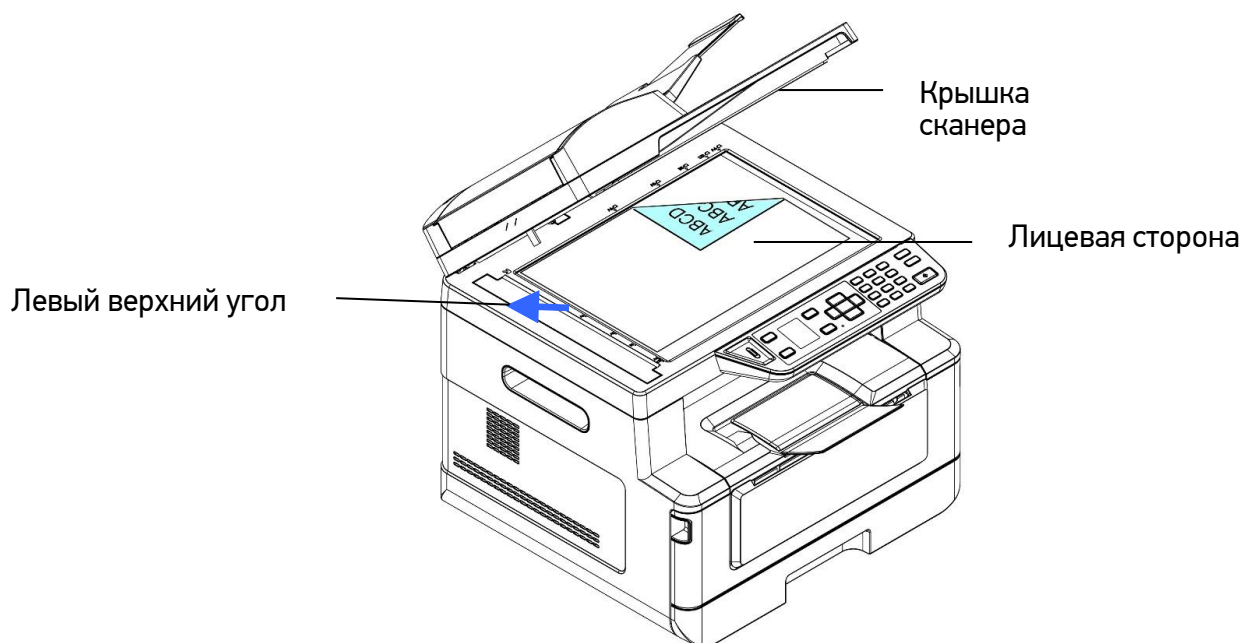

- 3 Закройте крышку сканера.

### Важно

Содержите стекло экспонирования в чистоте, не оставляя на нем документы после их обработки.

## 6.1.3. Ориентация бумаги на стекле экспонирования

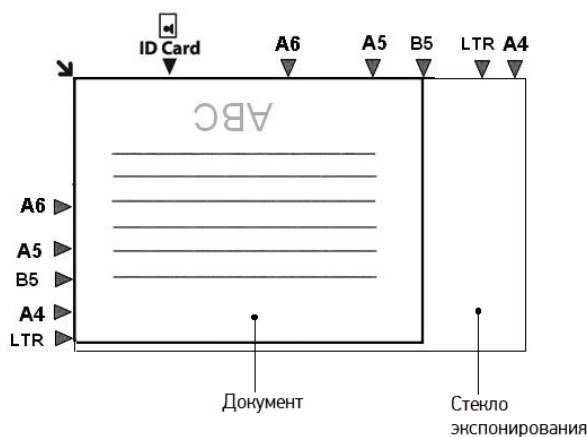

## 6.2. Копирование документов

### 6.2.1. Обычное копирование

**1** Поместите стопку многостраничного документа лицевой стороной вверх, верхней стороной вперед в автоподатчик документов (АПД) или поместите одностраничный документ лицевой стороной вниз на стекло экспонирования.

**2** Нажимайте кнопку [Функции] [▲] [▼], до тех пор, пока на ЖК-дисплее не отобразится режим [Копия] (режим копирования является рабочим режимом по умолчанию).

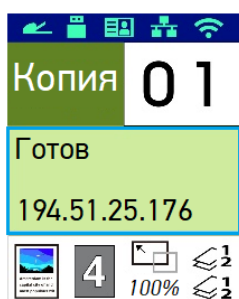





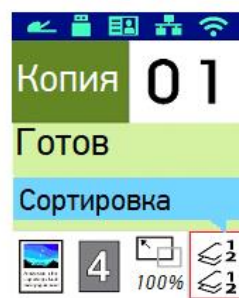
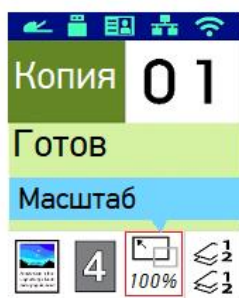
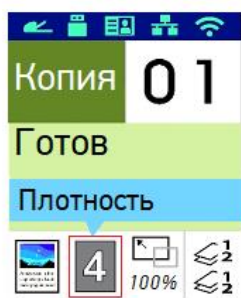
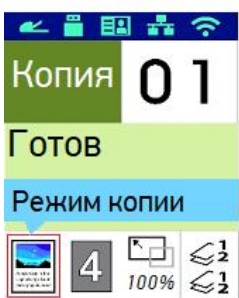





**3** Установите параметры копирования:

1. Нажимайте [▶] или [◀], чтобы выбрать параметр.

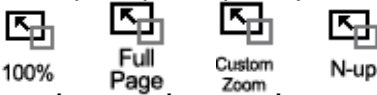

2. Нажимайте [▲] или [▼], чтобы выбрать опции параметров копирования.

<p>[Режим копии]</p> 	<p>Выберите исходный тип оригинала.</p>  (Текст),  (Фото),  (Смешанный).
<p>[Плотность]</p> 	<p>Осветлите или затемните изображение.</p> 

<p>[Масштаб]</p>  <p>100%</p>	<p>Выберите размер документа.</p>  <p>100% , Full Page , Custom Zoom , N-up</p> <p>[100%]: размер копии соответствует размеру оригинала.                  [Full Page]: размер копии соответствует размеру бумаги на выходе.                  [Custom Zoom]: изменение размера копии в диапазоне 25%~400% от оригинала с шагом в один процент.                  [N-up]: объединение 2 или 4 страниц документов для печати на одной стороне листа.</p>	
<p>[Сортировка]</p> 		<p>Сортировка: выберите размещение копий в определенном порядке (например, страницы 1,2,3/1,2,3/1,2,3).</p>
		<p>Без сортировки: выберите размещение копий в порядке стопки (например, 1,1,1/2,2,2/3,3,3).</p>

**4** Введите количество копий с помощью цифровой клавиатуры. На ЖК-дисплее отобразится количество копий.



**5** Нажмите кнопку старта  на панели управления, чтобы начать копирование документов.

## 6.2.2. Двустороннее копирование

**1** Поместите многостраничный документ копируемой стороной вверх и верхним краем вперед в автоподатчик документов (АПД) или один лист документа копируемой стороной вниз на стекло экспонирования планшетного сканера.

### Важно

В АПД производится сканирование только верхней стороны листа. Двусторонняя копия печатается после сканирования верхних сторон двух листов, при этом сканированное изображение с первого листа размещается на лицевой стороне копии, а сканированное изображение со второго листа – на ее обратной стороне.

**2** Нажимайте кнопку [Функции]   до тех пор, пока на ЖК-дисплее не отобразится функция [Копия 2 сторон].

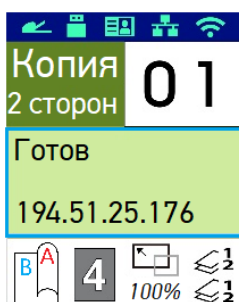





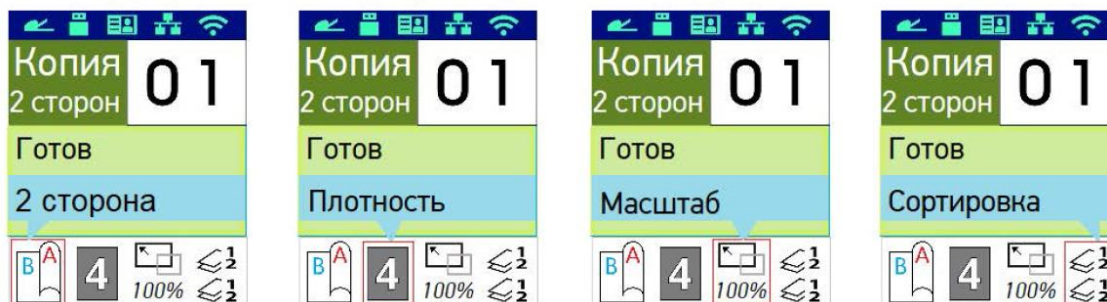





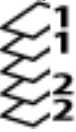

**3** Установите параметры копирования:

1. Нажимайте **▶▶** или **◀◀**, чтобы выбрать параметр.



2. Нажимайте **▲** или **▼**, чтобы выбрать настройку параметра.

<p>[2 сторона]</p> 	<p>Выбор ориентирования изображения при двусторонней печати копии документа</p>  (ориентирование с учётом переплета страниц по длинному краю)  (ориентирование с учётом переплета страниц по короткому краю)				
<p>[Плотность]</p> 	<p>Осветление или затемнение изображения</p> 				
<p>[Масштаб]</p>  <p>100%</p>	<p>Выбор размера копии</p>  <p>[100%]: размер копии соответствует размеру оригинала.          [Full Page]: размер копии соответствует размеру бумаги на выходе.          [Custom Zoom]: изменение размера копии в диапазоне от 25% до 400% от оригинала с шагом в один процент.          [N-up]: объединение 2 или 4 страниц документов для печати на одной стороне листа.</p>				
<p>[Сортировка]</p> 	<table border="1"> <tr> <td data-bbox="424 1464 539 1554">  </td> <td data-bbox="539 1464 1493 1554"> <p>Размещение копий по стопкам в порядке следования страниц (1,2,3/1,2,3/1,2,3)</p> </td> </tr> <tr> <td data-bbox="424 1554 539 1639">  </td> <td data-bbox="539 1554 1493 1639"> <p>Размещение копий по стопкам одинаковых страниц (1,1,1/2,2,2/3,3,3)</p> </td> </tr> </table>		<p>Размещение копий по стопкам в порядке следования страниц (1,2,3/1,2,3/1,2,3)</p>		<p>Размещение копий по стопкам одинаковых страниц (1,1,1/2,2,2/3,3,3)</p>
	<p>Размещение копий по стопкам в порядке следования страниц (1,2,3/1,2,3/1,2,3)</p>				
	<p>Размещение копий по стопкам одинаковых страниц (1,1,1/2,2,2/3,3,3)</p>				

**4** Введите количество копий с помощью цифровой клавиатуры.

**5** Нажмите кнопку старта **▶◀** на панели управления. Устройство выполнит копирование в зависимости от варианта размещения оригинала:

А) При копировании через АПД будут напечатаны двусторонние копии с размещением изображений с каждых двух страниц оригинала на один лист с двух сторон.

Б) При копировании со стекла экспонирования после сканирования размещенного на нем оригинала на дисплее панели управления отобразится сообщение «Далее: нажмите 1».

Завершение: нажмите 2». Поднимите крышку сканера и переверните документ обратной стороной вниз или положите следующий документ копируемой стороной вниз. Нажмите [1] на цифровой клавиатуре. После второго сканирования оба изображения будут напечатаны на одном листе с двух сторон. Для продолжения копирования, положите следующий лист документа на стекло экспонирования, нажмите кнопку **[↔]** и повторите действия.

### 6.2.3. Копирование удостоверения личности

Функция копирования удостоверения личности позволяет скопировать лицевую и обратную стороны удостоверения личности на один лист.

Копирование удостоверений личности производится в следующем порядке:

- 1 Положите удостоверение личности на стекло экспонирования лицевой стороной вниз и совместите его край с отметкой «ID Card».

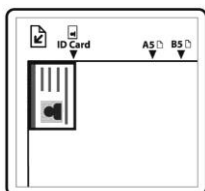

- 2 Нажимайте кнопку [Функции] **[▲]** **[▼]** до тех пор, пока на ЖК-дисплее не отобразится функция [Копия ID карт].

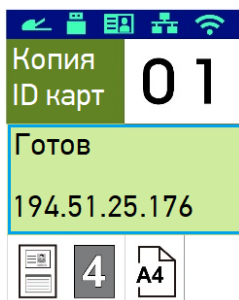





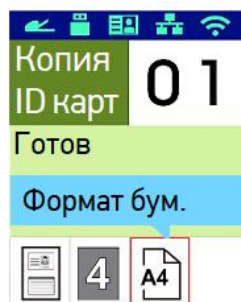
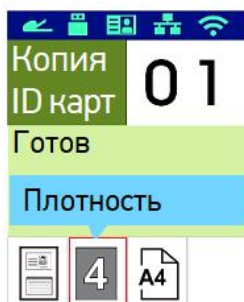
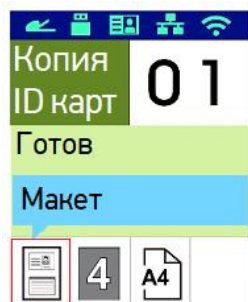

- 3 Установите параметры копирования:

1. Нажимайте **[▶]** или **[◀]**, чтобы выбрать параметр.



2. Нажимайте **▲** или **▼**, чтобы выбрать опции параметров копирования.

<p>[Макет]</p> 		<p>Выберите, чтобы скопировать левую и правую стороны удостоверения личности на одну сторону листа.</p>
		<p>Выберите, чтобы скопировать лицевую и обратную стороны удостоверения личности на верхнюю и нижнюю половину одной стороны листа.</p>
		<p>Выберите, чтобы скопировать лицевую и обратную стороны удостоверения личности на лицевой и обратной сторонах листа.</p>
<p>[Плотность]</p> 	<p>Осветлите или затемните изображение.</p> 	
<p>[Формат бум.]</p> 	<p>Выберите формат бумаги.</p>	

**4** Введите количество копий с помощью цифровой клавиатуры. На ЖК-дисплее отобразится количество копий.

**5** Нажмите кнопку старта **▶** на панели управления, чтобы начать копирование.

**6** После завершения сканирования первой стороны на ЖК-дисплее появится сообщение «Далее: нажмите 1. Завершение: нажмите 2».

**7** Переверните удостоверение личности обратной стороной вниз, совместив ее с отметкой «ID Card», как показано на рисунке из шага 1.

**8** Нажмите [1] на цифровой клавиатуре, чтобы продолжить копирование другой стороны карты (нажмите [2], чтобы завершить процесс).

**Важно**

Функция копирования удостоверений личности не поддерживает загрузку удостоверений личности/визитных карточек из АПД.

## 6.3. Сканирование документов

### 6.3.1. Сканирование для отправки по электронной почте

Функция сканирования позволяет сначала отсканировать документы, а затем отправить отсканированные изображения на указанный адрес электронной почты. Чтобы отправить отсканированные изображения на адрес электронной почты, необходимо сначала настроить параметры электронной почты, включая адресную книгу, через встроенную веб-страницу устройства (смотрите предыдущий раздел «Создание адресной книги»).

Сканирование для отправки по электронной почте выполняйте в следующем порядке:

**1** Поместите многостраничный документ лицевой стороной вверх, верхним краем вперед в автоподатчик документов (АПД) или поместите одностраничный документ лицевой стороной вниз на стекло экспонирования.

**2** Нажимайте кнопку [Функции] [▲] [▼] до тех пор, пока на ЖК-дисплее не отобразится режим [E-mail].

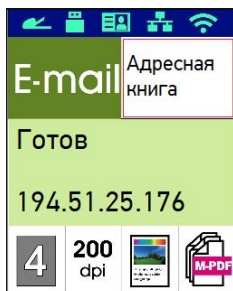

**3** Нажмите [▶], чтобы выделить [Адресная книга], а затем нажмите [OK].

**4** Выберите получателя из адресной книги и нажмите [OK].





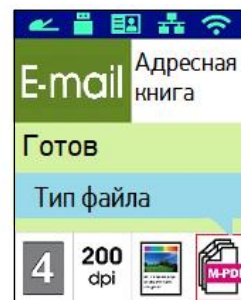
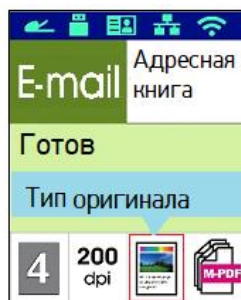
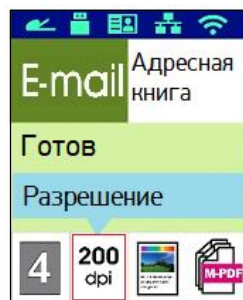
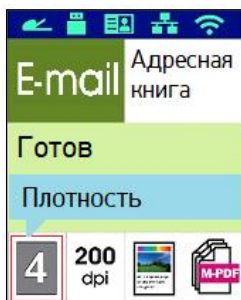

**5** Установите параметры сканирования:

1. Нажимайте [▶] или [◀], чтобы выбрать параметр.





2. Нажимайте **▲** или **▼**, чтобы выбрать настройки параметров сканирования.

[Плотность] <b>4</b>	Осветлите или затемните изображение. 
[Разрешение] <b>200</b> dpi	Выберите разрешение отсканированного изображения. Чем выше значение, тем больше деталей можно рассмотреть, но при этом потребуется больше места на диске.
[Тип оригинала] 	Выберите цветовой режим сканирования.  (Цветной),  (Оттенки серого),  (Черно-белый).
[Тип файла] 	Выберите формат файла для отсканированного изображения.

**6** Нажмите кнопку старта **▶** на панели управления, чтобы начать сканирование документов.

### 6.3.2. Сканирование на SMB/FTP-серверы

Функция сканирования позволяет сначала сканировать документы, а затем отправлять отсканированное изображение на сервер в сети, например на SMB- или FTP-серверы. Чтобы сохранить отсканированные изображения в сети, необходимо сначала установить параметры сервера на встроенной веб-странице устройства.

**1** Поместите многостраничный документ лицевой стороной вверх, верхним краем вперед в автоподатчик документов (АПД) или поместите одностраничный документ лицевой стороной вниз на стекло экспонирования.

**2** Нажимайте кнопку [Функции] **▲** **▼** до тех пор, пока на ЖК-дисплее не отобразится функция [Скан на SMB/FTP].

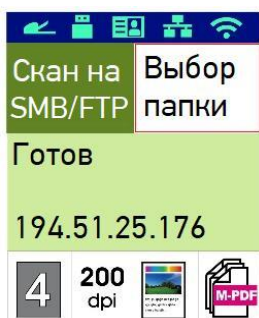

**3** Нажмите **▶**, чтобы выделить [Выбор папки], а затем нажмите **OK**.





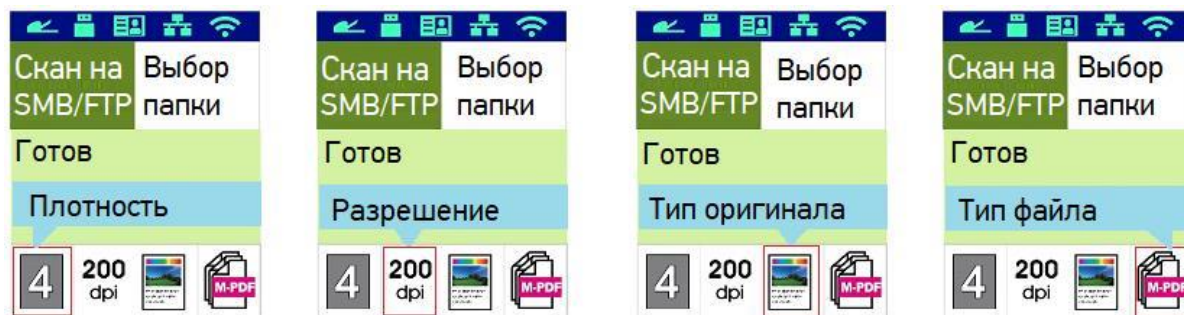

**4** Выберите место назначения файла для сохранения и нажмите **【OK】**.

**5** Установите параметры сканирования:

1. Нажимайте **【▶】** или **【◀】**, чтобы выбрать параметр.



2. Нажимайте **【▲】** или **【▼】**, чтобы выбрать опции параметров сканирования.

<p>[Плотность]</p> <p><b>4</b></p>	<p>Осветлите или затемните изображение.</p> <p><b>1 2 3 4 5 6 7</b></p>
<p>[Разрешение]</p> <p><b>200 dpi</b></p>	<p>Выберите разрешение отсканированного изображения. Чем выше значение, тем больше деталей можно рассмотреть, но при этом потребуется больше места на диске.</p>
<p>[Тип оригинала]</p> 	<p>Выберите цветовой режим сканирования.</p> <p> (Цветной),  (Оттенки серого),  (Черно-белый).</p>
<p>[Тип файла]</p> 	<p>Выберите формат файла для отсканированного изображения.</p>

**6** Нажмите кнопку старта **【↻】** на панели управления, чтобы начать сканирование документов.

### 6.3.3. Сканирование на USB-накопитель

Функция сканирования позволяет сканировать документы и сохранять отсканированное изображение на USB-накопитель, вставленный в устройство.

**1** Поместите многостраничный документ лицевой стороной вверх, верхним краем вперед в автоподатчик документов (АПД) или поместите одностраничный документ лицевой стороной вниз на стекло экспонирования.

**2** Нажимайте кнопку [Функции] **[▲]** **[▼]** до тех пор, пока на ЖК-дисплее не отобразится режим [Скан на USB].

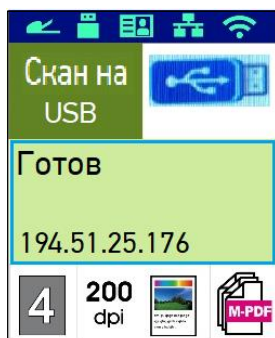



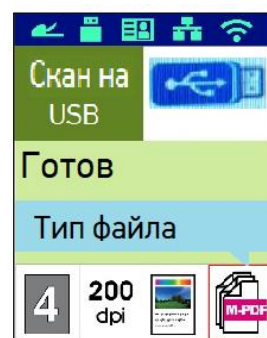
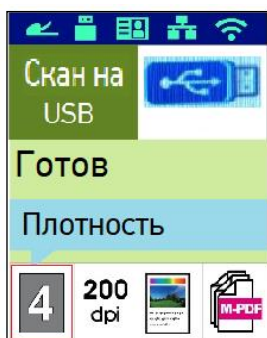

**3** Установите параметры сканирования:

1. Нажимайте **[▶]** или **[◀]**, чтобы выбрать параметр.



2. Нажимайте **[▲]** или **[▼]**, чтобы выбрать опции параметров сканирования.

<p>[Плотность]</p> <p><b>4</b></p>	<p>Осветлите или затемните изображение.</p> <p><b>1 2 3 4 5 6 7</b></p>
<p>[Разрешение]</p> <p><b>200</b> dpi</p>	<p>Выберите разрешение отсканированного изображения. Чем выше значение, тем больше деталей можно рассмотреть, но при этом потребуется больше места на диске.</p>
<p>[Тип оригинала]</p> 	<p>Выберите желаемый цветовой режим сканирования.</p>  (Цветной),  (Оттенки серого),  (Черно-белый).
<p>[Тип файла]</p> 	<p>Выберите желаемый формат файла для отсканированного изображения.</p>

**4** Нажмите кнопку старта **[▶]** на панели управления, чтобы начать сканирование документов.

## 7. Настройка параметров печати с компьютера (для Windows)

### 7.1. Отображение диалогового окна [Настройка печати]

Чтобы отобразить диалоговое окно [Настройка печати] принтера, выполните следующие действия:

**1** Нажмите кнопку [Пуск]>[Параметры]>[Устройства]>[Принтеры и сканеры].

**2** Нажмите имя принтера «Katusha MXXX».

#### **Примечания**

MXXX – обозначение модели устройства.

**3** Нажмите [Управление].

**4** Нажмите [Настройка печати], чтобы открыть диалоговое окно [Настройка печати].

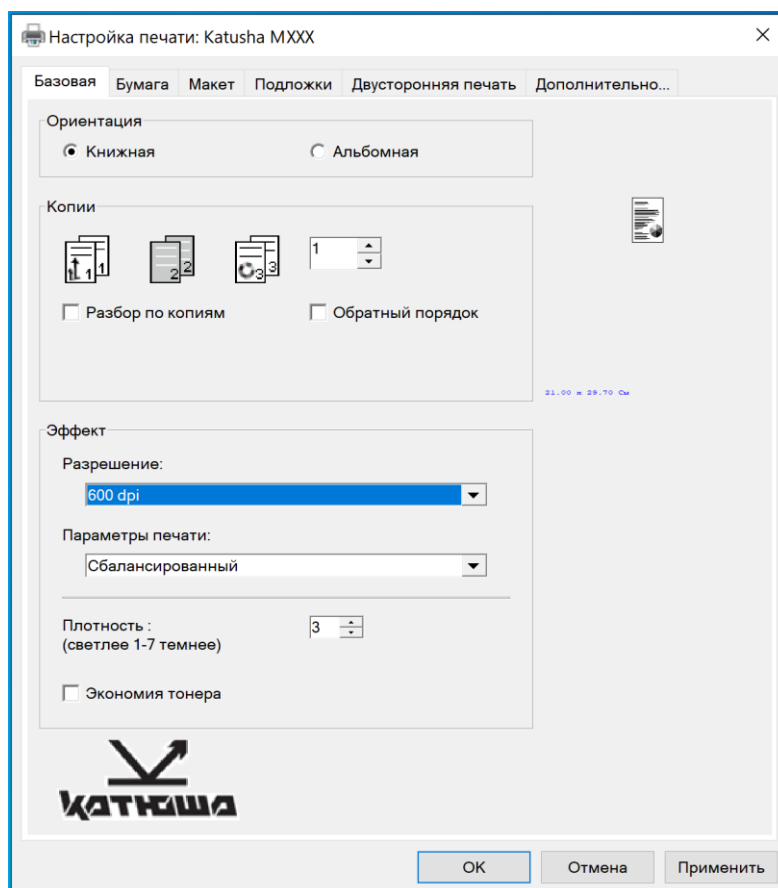

## 7.2. Настройка параметров

Диалоговое окно [Настройка печати] состоит из вкладок [Базовая], [Бумага], [Макет], [Подложки], [Двусторонняя печать] и [Дополнительно...]. Содержание каждой вкладки будет описано в следующих разделах.

### 7.2.1. Вкладка [Базовая]

Вкладка [Базовая] содержит параметры [Ориентация], [Копии], [Эффект].

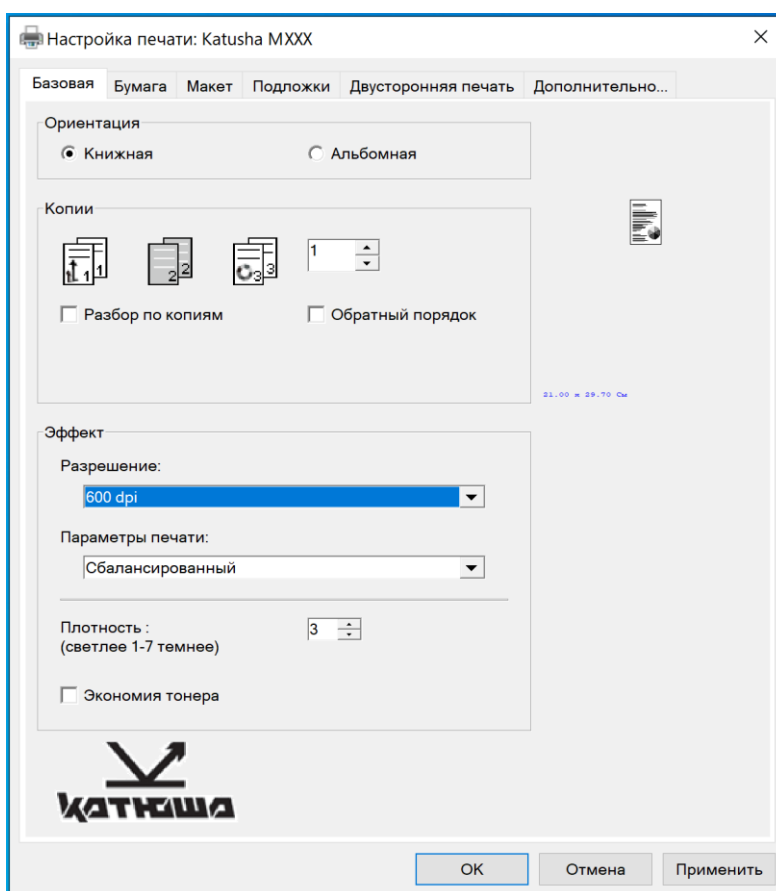

#### [Ориентация]

Выберите вариант ориентации листа.

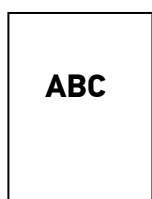

[Книжная]

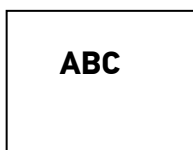

[Альбомная]

## [Копии]

Выберите количество копий для печати.

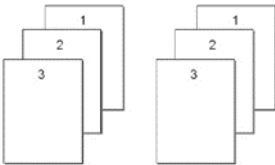
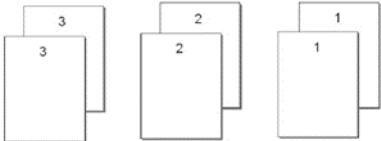
Элемент	Описание
[Разбор по копиям]	<p>Нажмите, чтобы напечатать документ с заданным порядком страниц, например 1/2/3, 1/2/3, 1/2/3.</p> 
[Обратный порядок]	<p>Нажмите, чтобы изменить порядок печати вашего документа. В результате последняя страница вашего документа будет напечатана первой, и наоборот.</p> 

## [Эффект]

Элемент	Описание
[Разрешение]	Выберите разрешение изображения при печати.
[Параметры печати]	Выберите сбалансированный цветовой режим печати или печать цветного текста черным цветом.
[Плотность]	Выберите уровень плотности, чтобы осветлить или затемнить изображение.
[Экономия тонера]	Выберите, чтобы распечатать документ в режиме экономии тонера.

## 7.2.2. Вкладка [Бумага]

Вкладка [Бумага] содержит настройки исходного формата бумаги, лотка подачи бумаги и типа носителя.

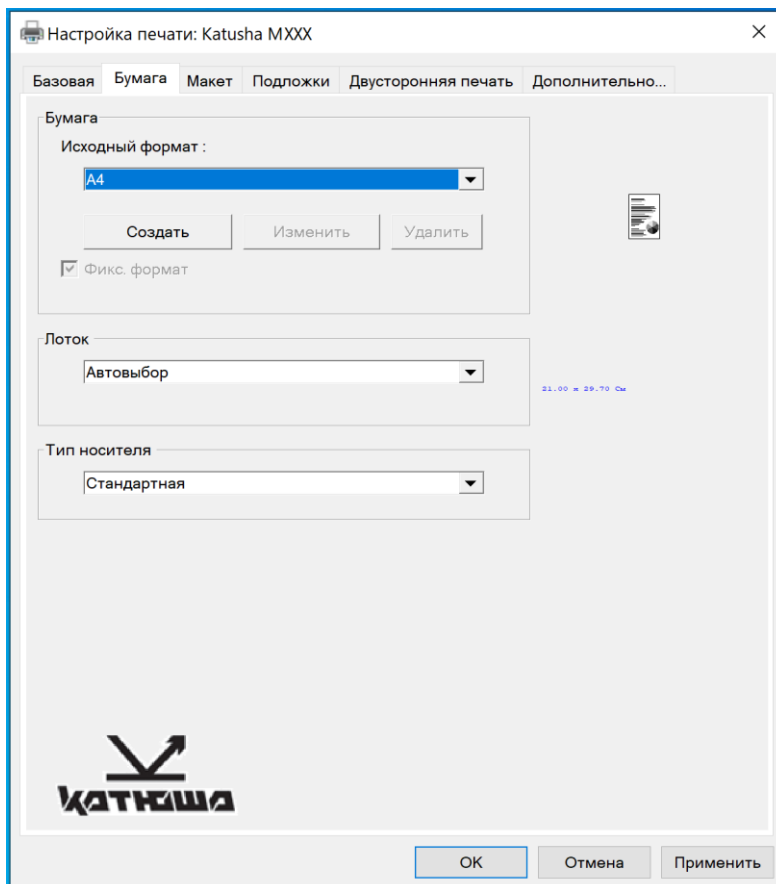

Элемент	Описание
[Бумага]	Выберите формат бумаги, загруженной в указанный лоток.
[Лоток]	Выберите лоток, из которого будет подаваться бумага.
[Тип носителя]	Выберите тип носителя, который будет использоваться для печати.

### 7.2.3. Вкладка [Макет]

Вкладка [Макет] содержит настройки [Макет] и [Формат бумаги для вывода].

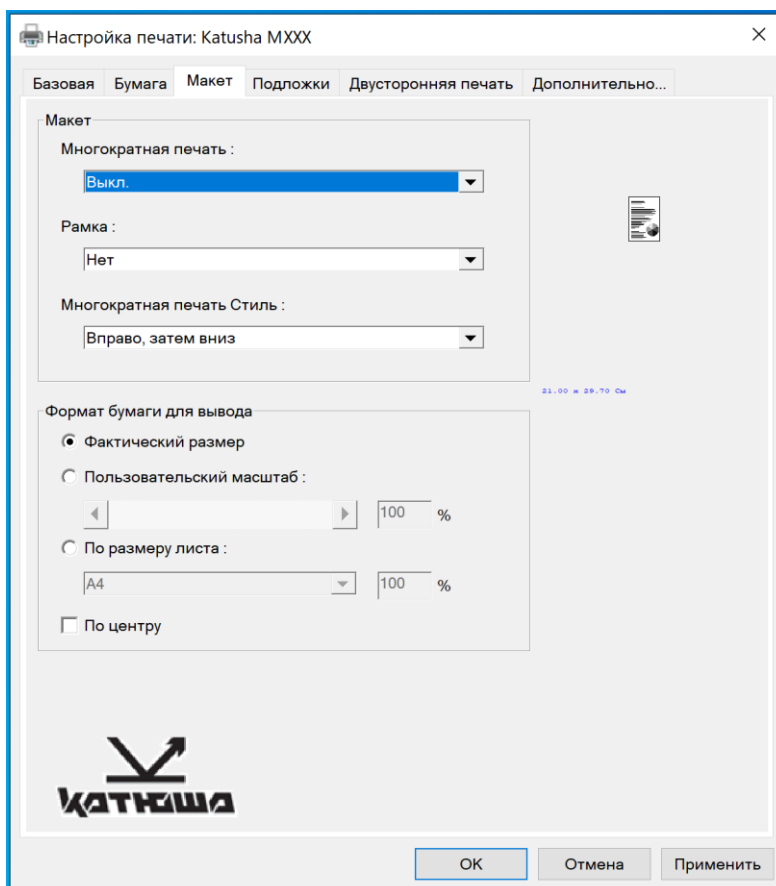

Элемент	Описание
<b>[Макет]</b>	
[Многократная печать]	Выберите количество страниц для печати на одном листе бумаги.
[Рамка]	Выберите, хотите ли вы добавить рамку вокруг каждой страницы при печати более одной страницы на одном листе бумаги.
[Многократная печать Стиль]	Выберите нужный стиль при печати многостраничного документа на одном листе.
<b>[Формат бумаги для вывода]</b>	
[Фактический размер]	Печать изображения без изменения масштаба
[Пользовательский масштаб]	Масштаб, определяемый пользователем. Вы можете уменьшить или увеличить напечатанное изображение.
[По размеру листа]	Вывод документа, автоматически масштабированного до формата носителя (за исключением незапечатываемых полей со всех сторон листа)
[По центру]	Печать изображения в центре листа

## 7.2.4. Вкладка [Подложки]

Вкладка [Подложки] позволяет добавить текст (например, КОНФИДЕНЦИАЛЬНО, ВАЖНО, ЧЕРНОВИК и т. д.) или изображение в виде водяного знака на документе.

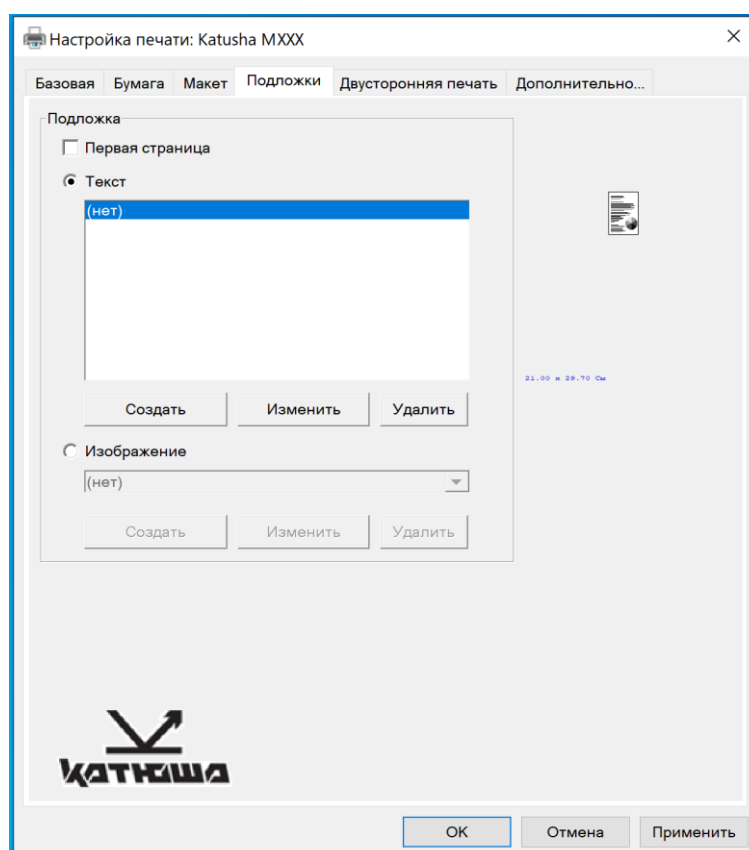
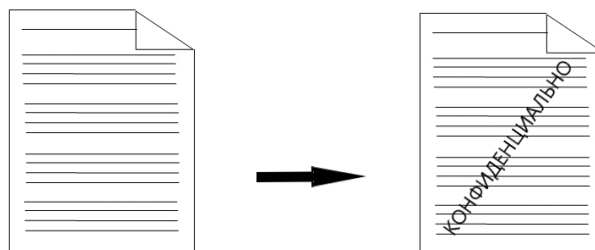

Элемент	Описание
[Первая страница]	Установите флажок, чтобы печатать подложку только на первой странице. Снимите флажок, чтобы подложки печатались на всех страницах.
[Текст]	Выберите и нажмите [Создать], чтобы создать новую текстовую подложку. Нажмите кнопку [Изменить], чтобы изменить, или кнопку [Удалить], чтобы удалить подложку.
[Изображение]	Выберите и нажмите [Создать], чтобы добавить изображение подложки. Нажмите кнопку [Изменить], чтобы изменить, или кнопку [Удалить], чтобы удалить подложку.



### 7.2.4.1. Создание новой текстовой подложки

Чтобы добавить новую текстовую подложку, выполните следующее:

**1** Выберите [Текст], а затем нажмите кнопку [Создать]. Появится следующее диалоговое окно [Добавить подложку].

**2** Введите необходимые настройки для новой текстовой подложки.

Элемент	Описание
[Имя]	Наберите название текстовой подложки.
[Строка]	Введите текст подложки.
[Шрифт]	Выберите тип шрифта для текста подложки.
[Стиль]	Выберите стиль шрифта текста подложки.
[Положение]	Выберите положение текста подложки.
[Заливка]	Укажите относительную плотность печати текста подложки.
[Формат]	Укажите размер текста подложки.
[Угол]	Укажите угол размещения текста подложки на листе.

**3** Нажмите кнопку [ОК], чтобы сохранить настройки. Если новая подложка создана успешно, имя этой подложки будет отображаться в списке параметра [Текст].

### 7.2.4.2. Редактирование текстовой подложки

Чтобы отредактировать существующую текстовую подложку, выполните следующее:

- 1 Выберите в списке параметра [Текст] имя подложки, текст которой вы хотите отредактировать.
- 2 Нажмите кнопку [Изменить]. Появится диалоговое окно [Изменить подложку].

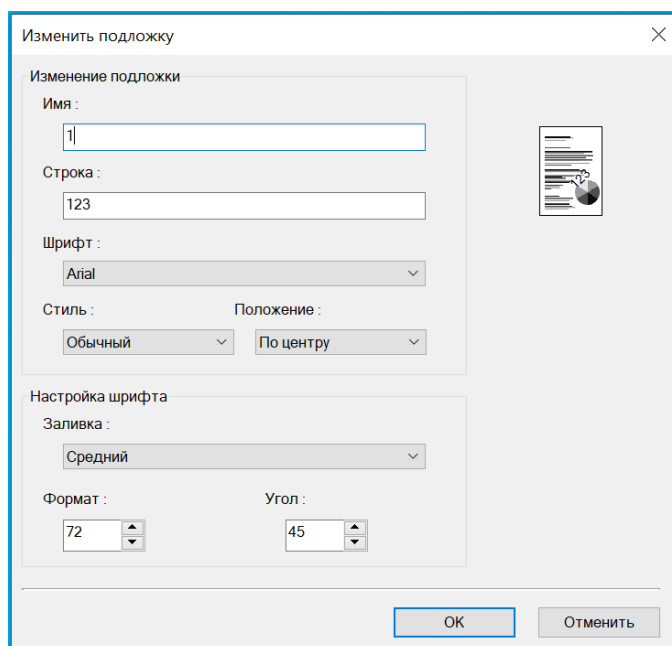

- 3 Измените настройки для выбранного текста подложки и нажмите [ОК] для завершения.

### 7.2.4.3. Удаление текстовой подложки

Чтобы удалить существующую текстовую подложку, выполните следующее:

- 1 Выберите в списке параметра [Текст] имя подложки, которую вы хотите удалить.
- 2 Нажмите кнопку [Удалить]. Подложка будет удалена.

### 7.2.4.4. Создание изображения новой подложки

Чтобы создать изображение новой подложки, выполните следующее:

**1** Выберите параметр [Изображение] и нажмите кнопку [Создать]. Появится диалоговое окно [Добавить подложку].

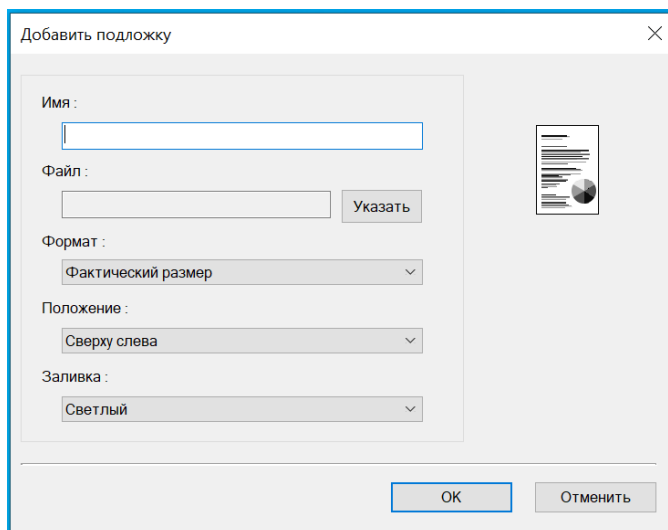

**2** Введите необходимые настройки для новой подложки.

Элемент	Описание
[Имя]	Наберите название изображения подложки.
[Файл]	Нажмите кнопку [Указать], чтобы указать файл изображения для подложки.
[Формат]	Укажите размер изображения подложки.
[Положение]	Выберите положение изображения подложки на странице.
[Заливка]	Укажите относительную плотность печати изображения подложки.

**3** Нажмите кнопку [ОК], чтобы сохранить настройки. Если изображение новой подложки создано успешно, имя этой подложки будет отображаться в списке параметра [Изображение].

### 7.2.4.5. Редактирование изображения подложки

Чтобы отредактировать изображение существующей подложки, выполните следующее:

- 1** Выберите имя подложки, которую вы хотите изменить, из списка параметра [Изображение].
- 2** Нажмите кнопку [Изменить]. Появится диалоговое окно [Изменить подложку].
- 3** Измените настройки для выбранного изображения подложки и нажмите [ОК].

### 7.2.4.6. Удаление изображения подложки

Чтобы удалить изображение существующей подложки, выполните следующее:

- 1** Выберите имя подложки, которую вы хотите удалить, из списка параметра [Изображение].
- 2** Нажмите кнопку [Удалить]. Изображение подложки будет удалено.

## 7.2.5. Вкладка [Двусторонняя печать]

Выбор параметра [Двусторонняя печать] позволяет печатать документ на двух сторонах листа.

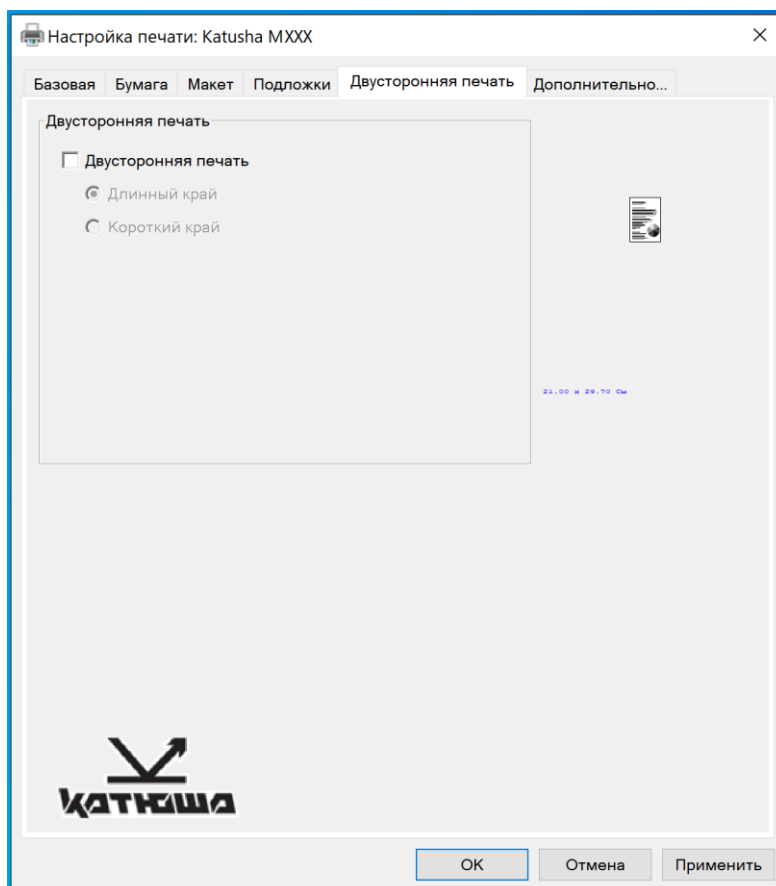

Элемент	Описание
[Длинный край]	<p>Печать двустороннего документа с учётом переплета страниц по длинному краю</p>
[Короткий край]	<p>Печать двустороннего документа с учётом переплета страниц по короткому краю</p>

## 7.2.6. Вкладка [Дополнительно]

Во вкладке [Дополнительно] имеются настройка [Время ожидания] и кнопка [По умолчанию].

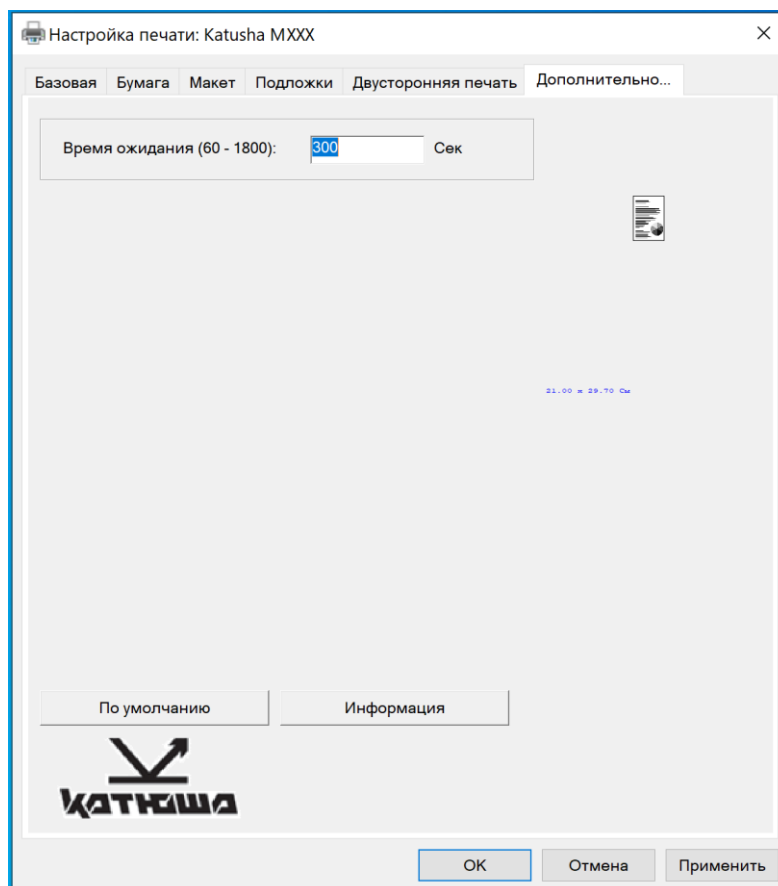

Настройка [Время ожидания] позволяет задать период времени, в течение которого МФУ ожидает поступления данных с компьютера во время выполнения задания. Если поток данных приостанавливается дольше указанного количества секунд, задание отменяется. Допустимые значения времени ожидания: 60~1800 секунд, по умолчанию: 300 секунд.

Кнопка [По умолчанию]: нажмите, чтобы вернуть все значения настроек к заводским значениям по умолчанию.

## 8. Печать документов с мобильного устройства

Подключив к изделию внешний модуль Wi-Fi, МФУ можно превратить в беспроводное устройство, а установив приложение «Mopria™» на мобильное устройство «Android» вы сможете печатать на МФУ электронные письма и документы простым нажатием «Печать» в меню мобильного устройства.

### 8.1. Подготовка

Чтобы иметь возможность печати документов на МФУ с мобильного устройства, необходимо следующее:

1. Условия, в которых доступна беспроводная локальная сеть.

При подключении МФУ к беспроводной локальной сети может потребоваться информация о точке беспроводного доступа, такая как SSID (имя сети) и ключ безопасности (пароль). Для получения подробной информации обратитесь к сетевому администратору или администратору беспроводной точки доступа.

#### **Важно**

Не размещайте препятствия, которые блокируют радиоволны (например, стены или металлические пластины), или устройства, создающие помехи радиоволнам (например, беспроводные телефоны), в пределах 100 мм от устройства или рядом с точкой беспроводного доступа.

2. Служба печати «Mopria».

Службу печати «Mopria» (приложение «Mopria Print Service») можно загрузить из магазина «Google Play», чтобы активировать функции печати на любом телефоне или планшете «Android» (версия «Android 4.4» или более поздняя). После установки просто подключите свое устройство к той же сети, что и принтер, и вы сможете выполнять мобильную печать.



#### **Примечание**

Прежде чем вы начнете:

- убедитесь, что компьютер подключен к принтеру через USB-кабель;
- убедитесь, что адаптер питания подключен и устройство включено.

Подключите устройство к беспроводной сети с помощью средства настройки сети «Network Setup Tool» (приложения для настройки параметров, необходимых для подключения устройств через беспроводную локальную сеть). Средство настройки сети можно использовать для настройки следующих параметров беспроводной или проводной сети:

- подключение устройства к беспроводной точке доступа;
- подключение устройства к проводной сети;
- установка IP-адреса.

Подключение выполните в следующем порядке:

**1** Вставьте USB-модуль Wi-Fi в USB-порт на задней панели устройства, а затем включите устройство.

**2** Запустите программу, нажав [Пуск]>[Программы]>[Katusha MXXX]>[Network Setup Tool]. Появится диалоговое окно [Инструмент настройки сети].

#### **Примечание**

MXXX – обозначение модели устройства.

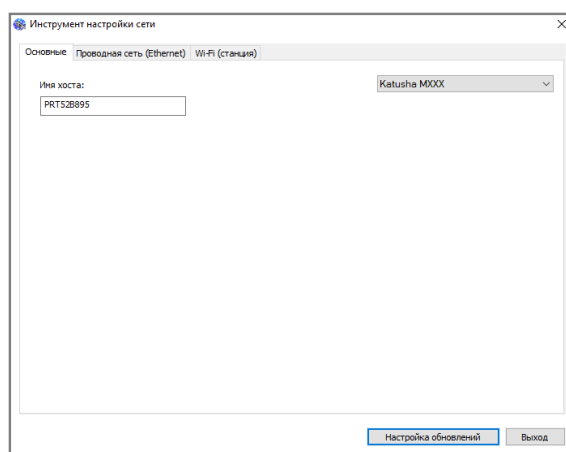

**3** Щелкните на вкладку [Wi-Fi (станция)], чтобы открыть страницу настроек Wi-Fi.

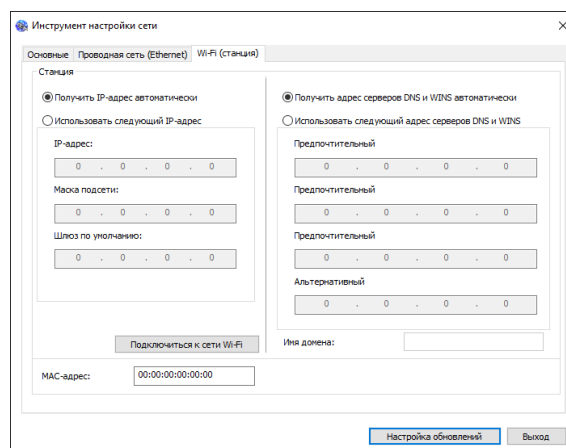



- 4 Установите флажок [Получить IP-адрес автоматически], чтобы автоматически получить IP-адрес непосредственно от DHCP-сервера, или вы можете ввести свой статический IP-адрес в поля [IP-адрес], [Маска подсети] и [Шлюз по умолчанию] соответственно.
- 5 Нажмите [Подключиться к сети Wi-Fi], и появится диалоговое окно, в котором отобразятся подключенные в данный момент беспроводные сети. Выберите беспроводную сеть, к которой хотите подключиться, и при необходимости введите пароль.

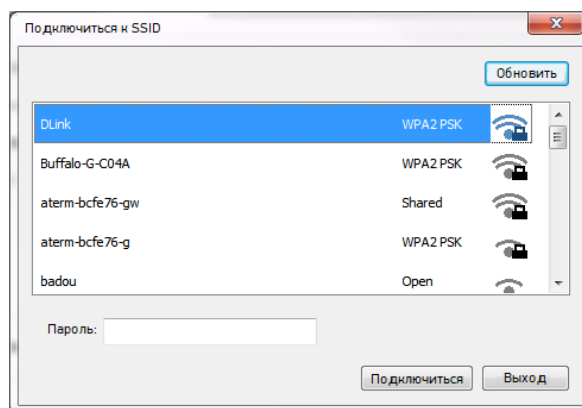

- 6 Нажмите [Подключиться], чтобы начать подключение к выбранной сети, а затем обновите информацию об IP-адресе устройства.
- 7 Если обновление прошло успешно, отобразится сообщение [Обновление устройства успешно] и средство настройки сети будет автоматически закрыто.

## 8.2. Печать файла с мобильного устройства Android

Убедитесь, что служба печати «Mopria» (приложение для печати) установлена на вашем мобильном устройстве.

- 1 Выберите ту же беспроводную сеть, к какой подключен ваш принтер.

На мобильном устройстве коснитесь [Настройки]>[Wi-Fi] и выберите беспроводную сеть (SSID) вашего принтера.

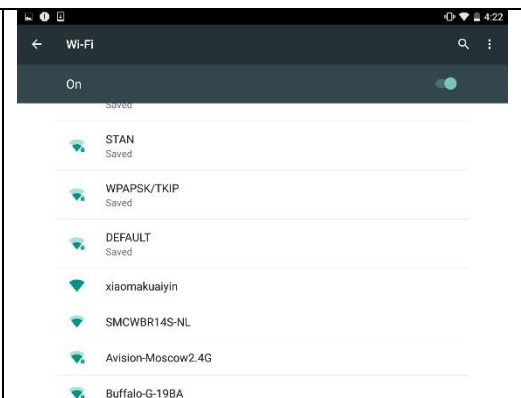

**2** Включите службу печати «Mopria». Устройство выполнит поиск доступных принтеров.

На мобильном устройстве нажмите [Settings]>[Printing]>[Mopria Print Service], чтобы включить службу печати «Mopria». Устройство выполнит поиск всех доступных принтеров.

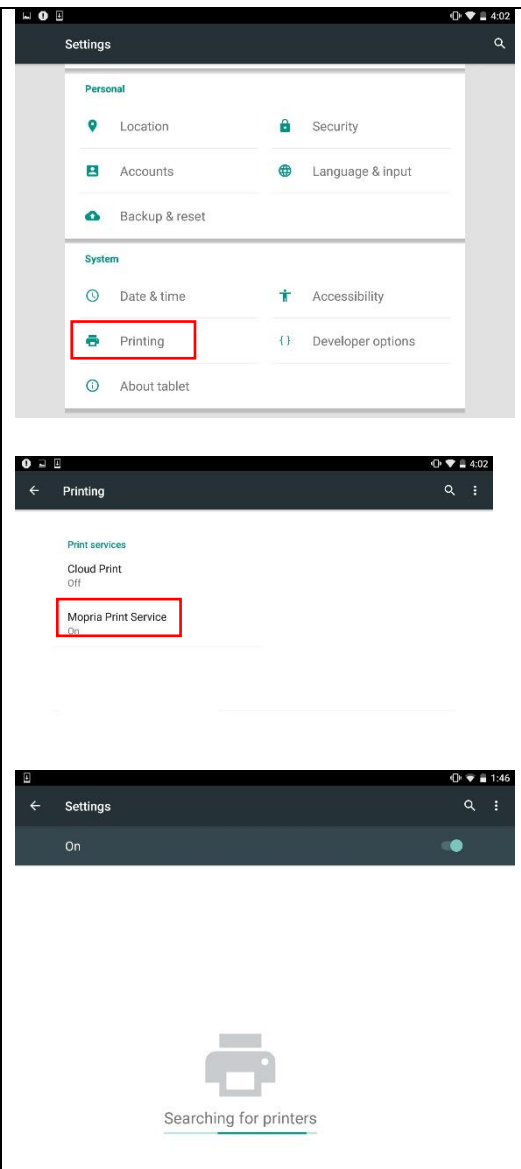

**3** Выберите принтер.

Выберите нужный принтер из списка принтеров.

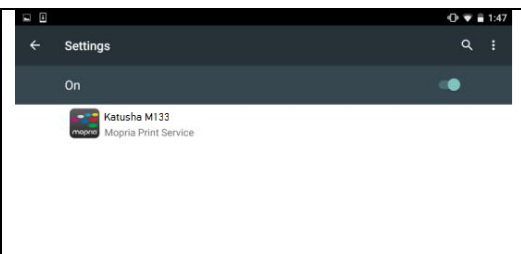

**4** Откройте файл, который вы хотите распечатать.

Выберите файл, который вы хотите распечатать, из списка файлов.

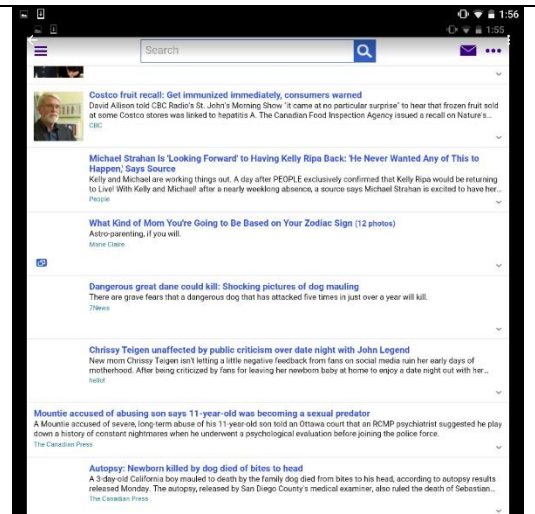

**5** Выберите [Print] в меню и выберите свой принтер.

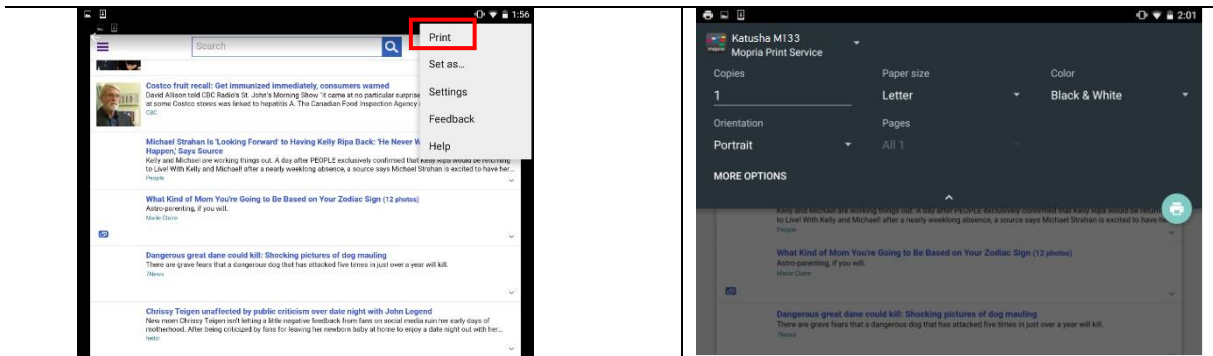

**6** Выберите параметры печати и напечатайте файл.

Если вам не нужно изменять параметры печати, коснитесь значка принтера, чтобы отправить задание на печать.  
Если вам нужно изменить параметры печати, смотрите следующий раздел.

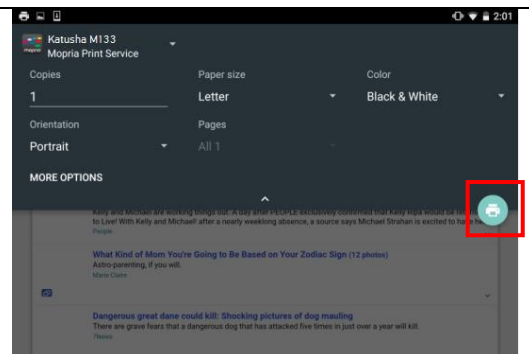

## 8.3. Изменение настроек печати

Служба печати «Mopria» позволяет печатать веб-страницы, документы, сообщения электронной почты, фотографии и контент из приложений, поддерживающих функцию печати из мобильного устройства «Android». Параметры печати могут различаться в зависимости от выбранного приложения и принтера. Могут отображаться следующие параметры печати:

### 1. Количество печатных копий.

Нажмите [Copies], чтобы ввести желаемое количество копий, если вы хотите распечатать более одной копии.

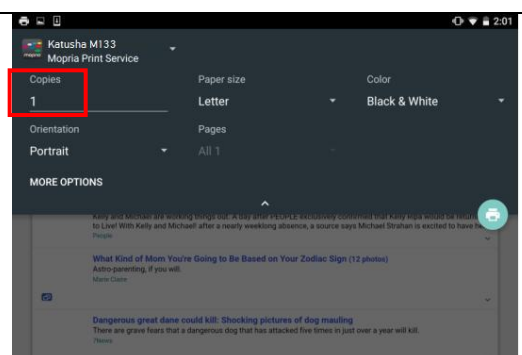

### 2. Изменение размера бумаги.

В меню настроек печати коснитесь [Paper size], затем выберите параметр размера бумаги в меню. Варианты Letter и A4 могут быть доступны в зависимости от приложения или принтера.

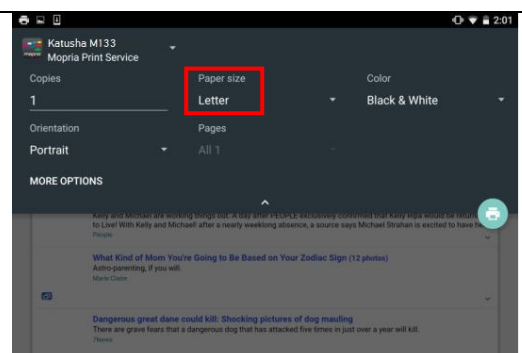

### 3. Изменение ориентации.

В меню настроек печати коснитесь [Orientation], затем выберите нужный вариант. В зависимости от приложения или принтера могут быть предложены варианты книжной или альбомной ориентации.

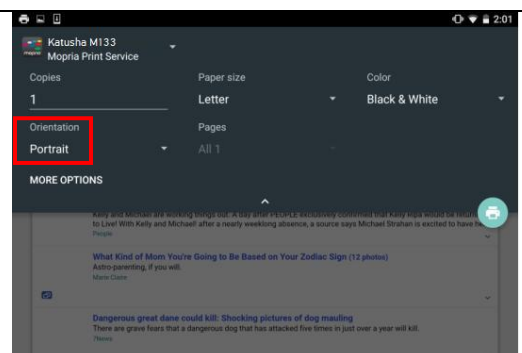

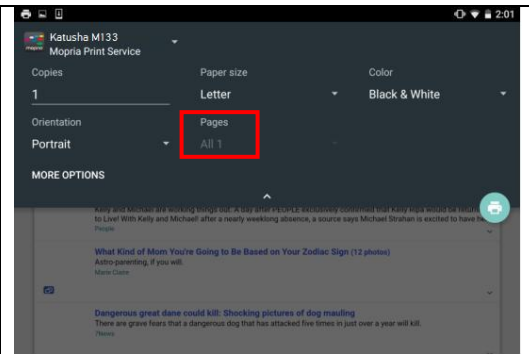

#### 4. Задание диапазона страниц.

В меню настроек печати, чтобы напечатать несколько страниц, нажмите [Pages], а затем выберите диапазон страниц, которые вы хотите напечатать. Страницы будут отображаться только с определенными приложениями и типами файлов, например PDF-файлами.



## 8.4. Печать файла с мобильного устройства iOS

- 1 Включите свое мобильное устройство, такое как iPhone или iPad.
- 2 Нажмите [Настройки] и откройте Wi-Fi. Выберите ту же беспроводную сеть, к которой подключен ваш принтер.
- 3 Откройте изображение или документ, который хотите напечатать. Коснитесь значка [Поделиться] (  ), а затем значка [Печать] (  ).

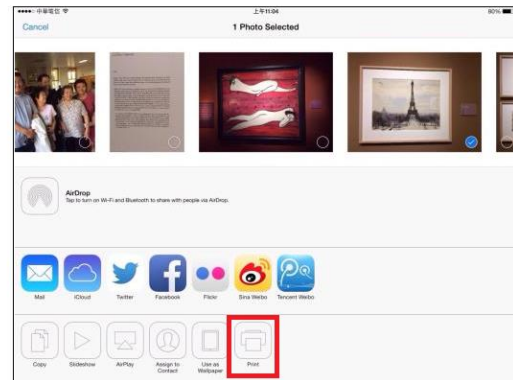
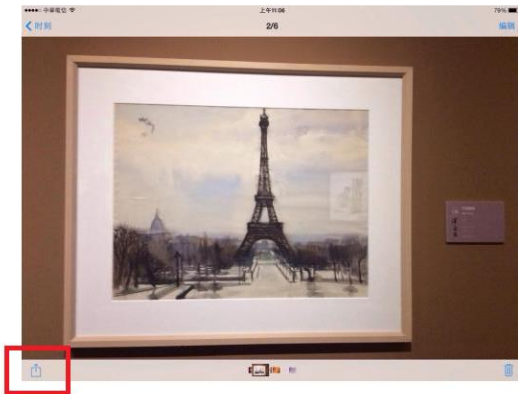

**4** Нажмите [Select Printer] и выберите нужный принтер (MXXX – обозначение модели принтера).

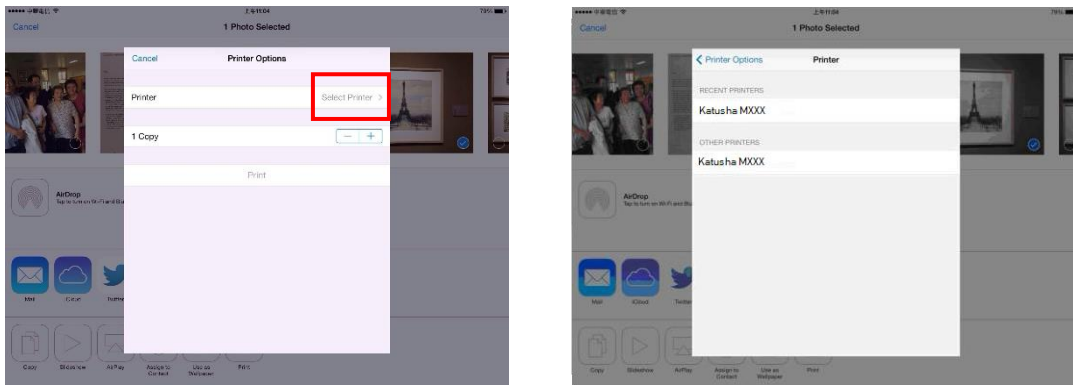

**5** Нажмите [Print], чтобы начать печать.

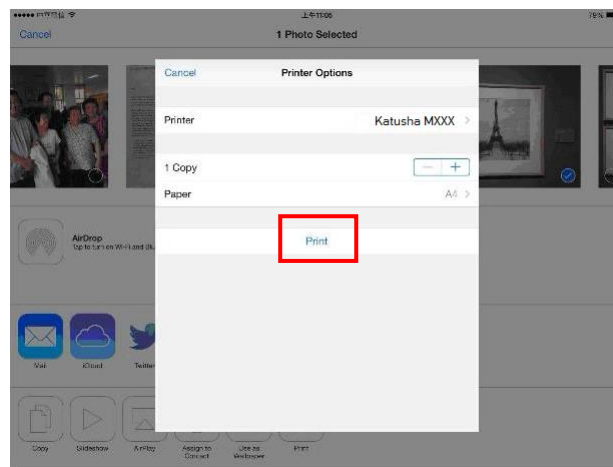

## 9. Использование устройства в качестве сканера

После установки драйвера сканера и подключения USB-кабеля к компьютеру устройство можно использовать в качестве сканера. Вы можете использовать различные функции сканирования, чтобы изменить отсканированное изображение.

Рекомендуемые системные требования для рабочей станции:

- Процессор: Intel® Core™ 2 Duo или выше.
- Память: 32 бит: 1 ГБ;  
64-бит: 2 ГБ.
- Оптический привод: привод DVD-ROM.
- USB-порт: USB-порт 2.0 (совместим с USB 1.1).
- Совместимая операционная система: Microsoft Windows XP (SP3), Windows Vista (32-бит/64-бит), Windows 7 (32-бит/64-бит), Windows 8.x (32-бит/64-бит), Windows 10 (32-бит/64-бит).

### 9.1. Запуск сканирования из приложения Katusha scan tool

Katusha scan tool – полезная программа сканирования. С помощью нее вы можете выполнять простое сканирование и просматривать отсканированные изображения. Кроме того, она поможет вам производить сканирование с оптимальной скоростью.

Программа сканирования «Katusha scan tool» устанавливается автоматически при установке драйвера сканера. При этом ярлык программы выводится на рабочий стол вашего компьютера. Смотрите раздел «Установка драйверов принтера и сканера (для Windows)», если у вас имеются какие-либо проблемы с установкой программы.

Прежде чем начать, убедитесь, что МФУ включено, и после этого выполните следующие действия:

**1** Дважды кликните мышью на ярлык программы [Katusha scan tool] на рабочем столе вашего компьютера. Появится диалоговое окно [Katusha scan tool].

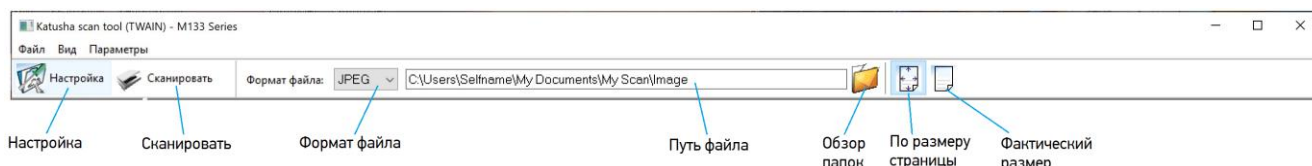

**2** Выберите нужный формат файла в раскрывающемся списке [Формат файла].

**3** Введите желаемое имя папки и имя файла в поле [Путь файла].

 **Примечание**

Если вы не хотите сохранять отсканированное изображение, отмените выбор сохранения, так как оно включено по умолчанию. В этом случае после просмотра всех отсканированных изображений на экране останется только последнее.

**4** Нажмите кнопку [Настройка] или выберите [Настройка] в меню [Файл], чтобы открыть диалоговое окно настроек сканера.

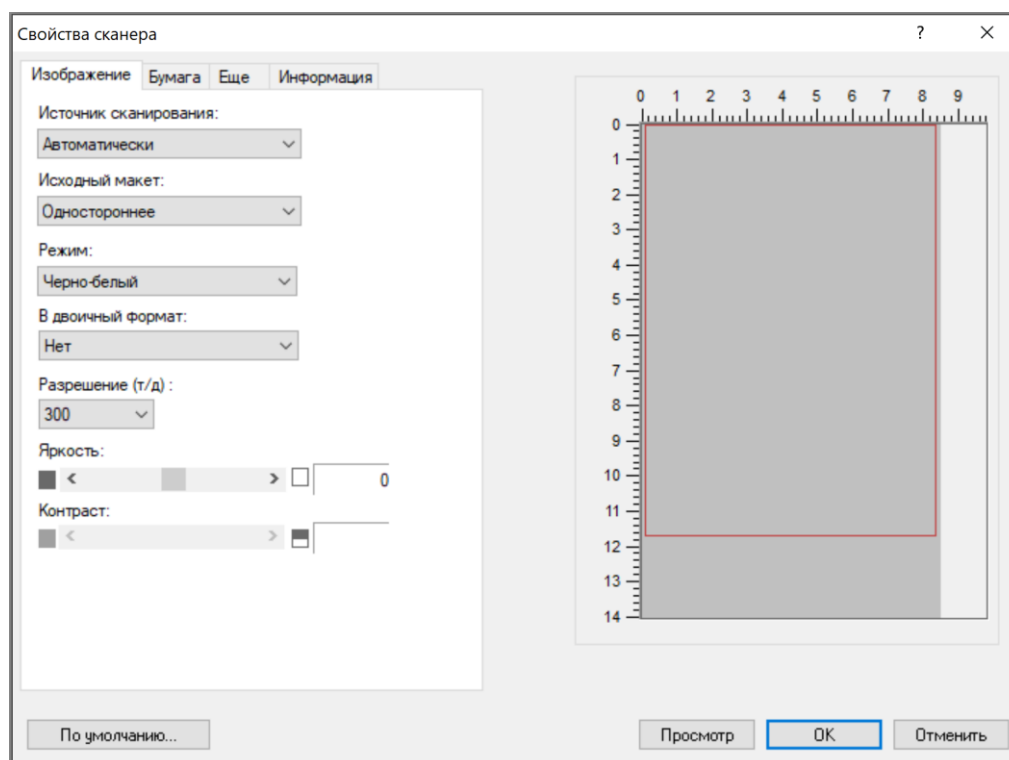

**5** Выберите необходимые настройки сканирования и нажмите кнопку [Просмотр], если вы хотите предварительно просмотреть результат сканирования, или кнопку [ОК], если вы хотите начать сканирование без предварительного просмотра.

 **Примечание**

Чтобы узнать более подробную информацию о диалоговом окне настроек сканера, обратитесь к следующей главе «Настройки функции сканирования».

**6** Положите документ лицевой стороной вниз на стекло экспонирования или лицевой стороной вверх в устройство автоматической подачи документов.

**7** В меню [Файл] выберите [Сканировать].







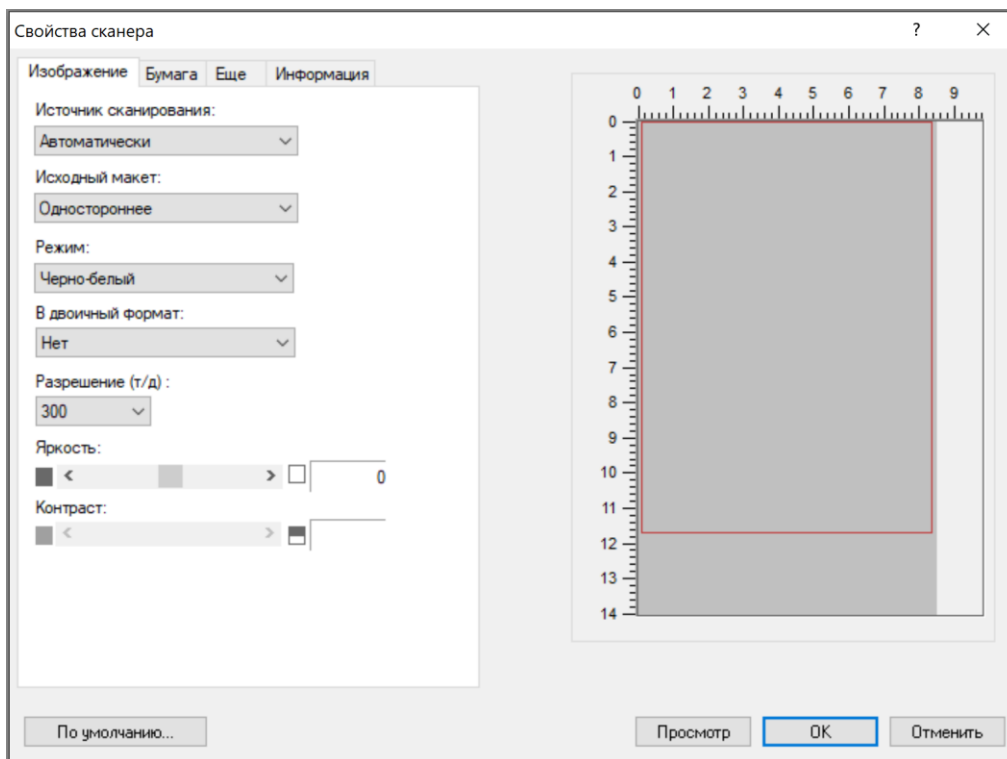



## 9.2. Настройки функции сканирования

### 1. Вкладка [Изображение]

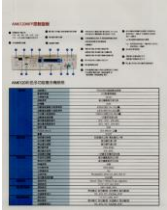

Параметр	Описание
<b>[Источник сканирования]</b>	
[Автоматически]	Выберите одну из этих настроек при использовании устройства автоматической подачи документов (АПД) для сканирования документов.
[Автоподатчик документов]	
[Планшет]	Выберите эту настройку, если вам нужно отсканировать одну страницу со стекла экспонирования.
<b>[Исходный макет]</b>	
[Одностороннее]	Выберите эту настройку при сканировании одностороннего документа.
[Двустороннее]	Выберите эту настройку при сканировании двустороннего документа.
<b>[Режим]</b>	
[Цветной]	Выберите эту настройку при сканировании цветного изображения.
	

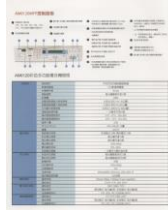
<p>[Градации серого]</p>	<p>Выберите эту настройку, если вы хотите, чтобы отсканированные изображения содержали только фактические оттенки серого.</p> 
<p>[Черно-белый]</p>	<p>Выберите эту настройку, если оригинал содержит только черно-белый текст или эскиз, выполненный карандашом или чернилами.</p> 
<p><b>[В двоичный формат]</b></p>	
<p>[Нет]</p>	<p>Выберите, чтобы отключить процесс преобразования изображения в градации серого или цветного изображения в двухтональное изображение.</p>
<p>[Полутонный 1] [Полутонный 2] [Полутонный 3] [Полутонный 4] [Полутонный 5]</p>	<p>Использование этой настройки в дополнение к черно-белому изображению может добавить оттенки серого путем применения точек разного размера. Полутонное изображение выглядит как изображение в газете.</p> 
<p>[Диффузия]</p>	<p>Использование этой настройки дает хорошую текстуру изображения и делает текст на изображениях более читабельным, чем при использовании полутонных.</p> 

<p><b>[Разрешение (т/д)]</b></p>	<p>При правильном разрешении воспроизводится четкое изображение с хорошими деталями. Разрешение измеряется количеством точек на дюйм (dpi). Чем выше разрешение, тем больше деталей воспроизводится при сканировании, медленнее происходит сканирование и, как правило, больше размер файлов сканирования. Например, цветное изображение формата А4, отсканированное с разрешением 300 dpi в цветном формате, занимает примерно 25 Мбайт. Когда при сканировании должно быть выполнено оптическое распознавание символов, для текстов, набранных латиницей и кириллицей, следует использовать разрешение не ниже 300 dpi.</p> <div style="display: flex; justify-content: space-around; align-items: center;"> <div style="text-align: center;">  <p>Разрешение: 75</p> </div> <div style="text-align: center;">  <p>Разрешение: 150</p> </div> </div>
<p><b>[Яркость]</b></p>	<p>Регулирует яркость или затемнение изображения. Чем выше значение, тем светлее изображение.</p> <div style="display: flex; justify-content: space-around; align-items: center;"> <div style="text-align: center;">  <p>Яркость: -50</p> </div> <div style="text-align: center;">  <p>Яркость: 0</p> </div> <div style="text-align: center;">  <p>Яркость: +50</p> </div> </div>
<p><b>[Контраст]</b></p>	<p>Регулирует соотношение яркостей самой светлой и самой тёмной частей изображения. Чем выше контрастность, тем большее различие между светлыми и темными участками изображения.</p> <div style="display: flex; justify-content: space-around; align-items: center;"> <div style="text-align: center;">  <p>Контраст: -50</p> </div> <div style="text-align: center;">  <p>Контраст: 0</p> </div> <div style="text-align: center;">  <p>Контраст: +50</p> </div> </div>

## 2. Вкладка [Бумага]

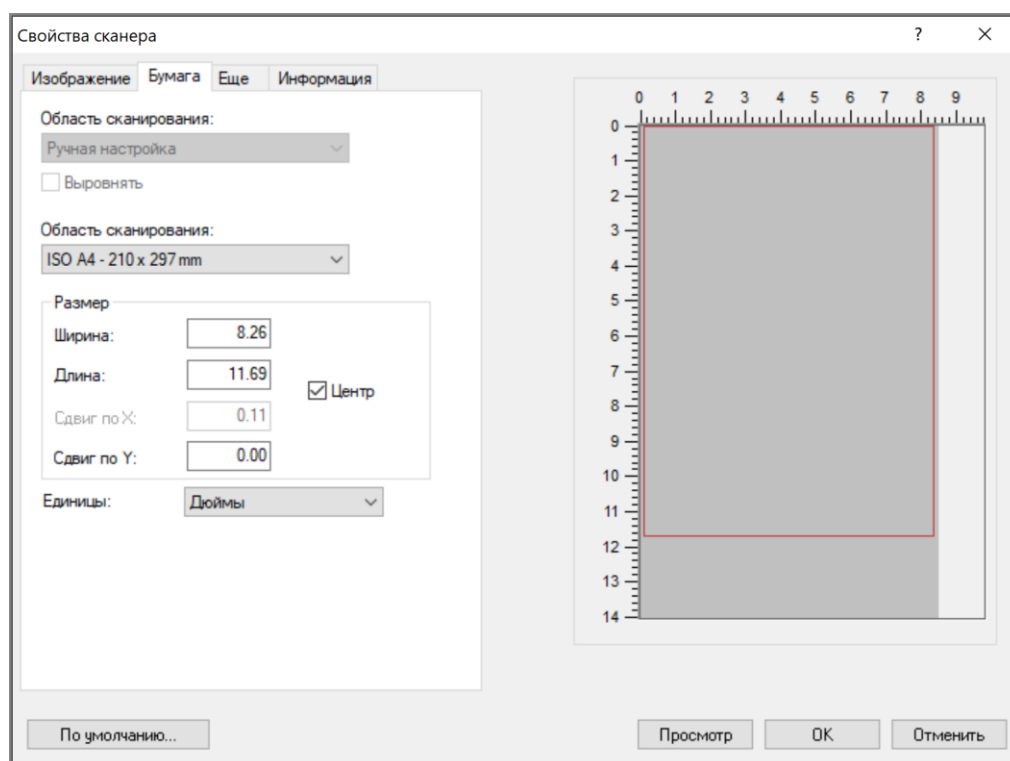

Параметр	Описание
[Область сканирования]	<p>Выберите метод определения области сканирования.</p> <p> <b>Примечание</b> В окне справа отображается положение и размер области сканирования.</p>
[Выровнять]	<p>Выберите эту настройку, чтобы сканер автоматически определял, перекошен ли лист, а затем исправлял перекош изображения.</p> <p> <b>Примечание</b> Опция доступна только при выборе метода определения области сканирования [Автоматически].</p>
[Область сканирования]	<p>Выберите в выпадающем окне формат оригинала для определения области сканирования.</p> <p> <b>Примечание</b> Опция доступна при выборе метода определения области сканирования [Ручная настройка].</p>
[Размер]	<p>Выберите нужную вам ширину и длину области сканирования, а также ее смещение относительно центра по осям X и Y.</p>
[Центр]	<p>Выберите, чтобы автоматически расположить область сканирования по центру относительно оси X. При выборе этой настройки сдвиг по оси X недоступен.</p>
[Единицы]	<p>Выберите единицы измерения для области сканирования.</p>

### 3. Вкладка [Еще]

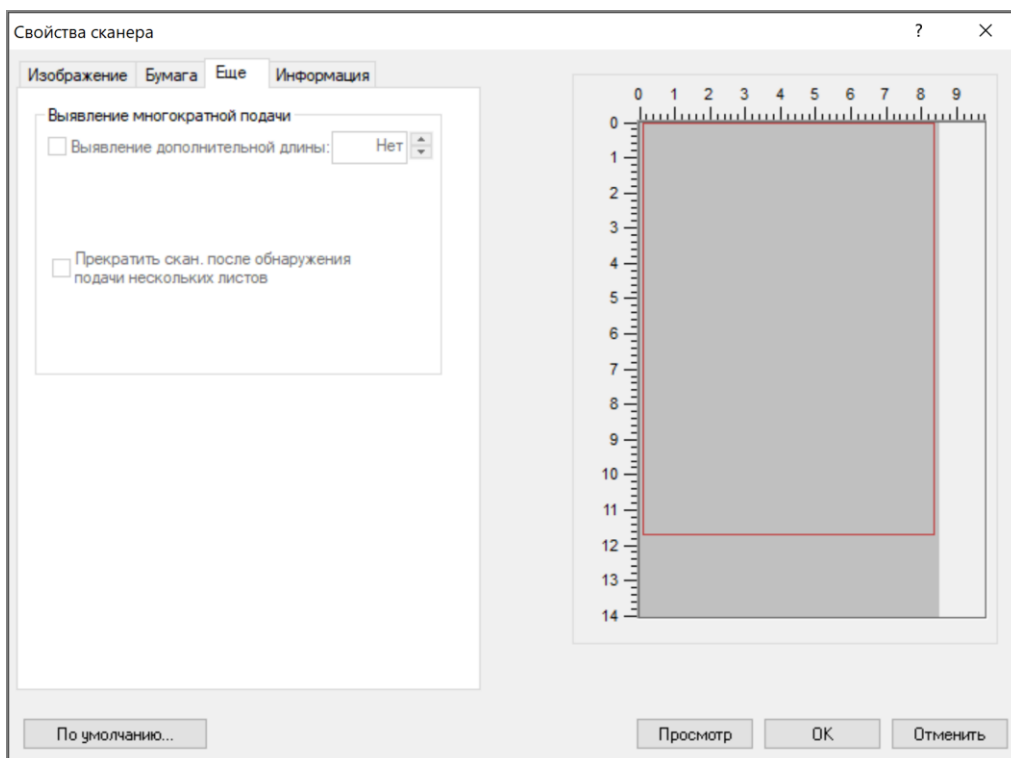

Параметр	Описание
<b>[Выявление многократной подачи]</b>	
<p>Функция позволяет обнаруживать документы, наложившиеся друг на друга при прохождении их через АПД. Множественная подача обычно происходит из-за сшитых документов, наличия клея на документах или при подаче документов с накопленным электростатическим зарядом.</p> <p> <b>Примечание</b> Функция активна при выборе настройки [Ручная настройка] параметра [Область сканирования] вкладки [Бумага].</p>	
[Выявление дополнительной длины]	Выберите, чтобы установить значение превышения длины подающегося документа, для определения накладывания нескольких документов друг на друга (единицы измерения установите в настройке [Единицы] вкладки [Бумага]). Значение [0] указывает на отсутствие дополнительной длины.
[Прекратить скан. после обнаружения подачи нескольких листов]	Выберите, чтобы остановить сканирование документов при обнаружении множественной подачи.

#### 4. Вкладка [Информация]

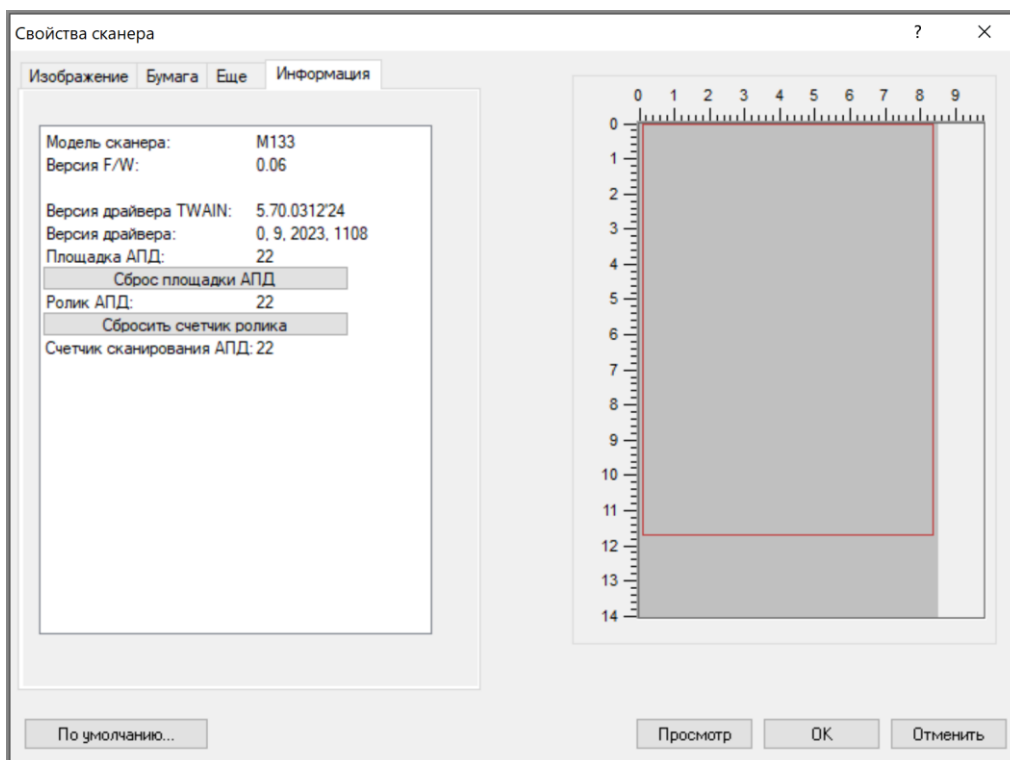

Во вкладке отображается информация о модели сканера, версиях программного обеспечения и драйверов, а также счетчики разделительной площадки и подающего ролика автоподатчика документов (АПД).

Функции [Сброс площадки АПД] и [Сбросить счетчик ролика] позволяют выполнить сброс счетчиков разделительной площадки и подающего ролика АПД.

## 10. Обслуживание МФУ

### 10.1. Очистка стекла экспонирования

Сканирующее устройство практически не требует обслуживания. Тем не менее стекло экспонирования необходимо время от времени чистить, чтобы обеспечить оптимальное качество изображения и производительность.

Чтобы очистить стекло экспонирования, необходимо выполнить следующее:

**1** Откройте крышку сканера, как показано на рисунке ниже.

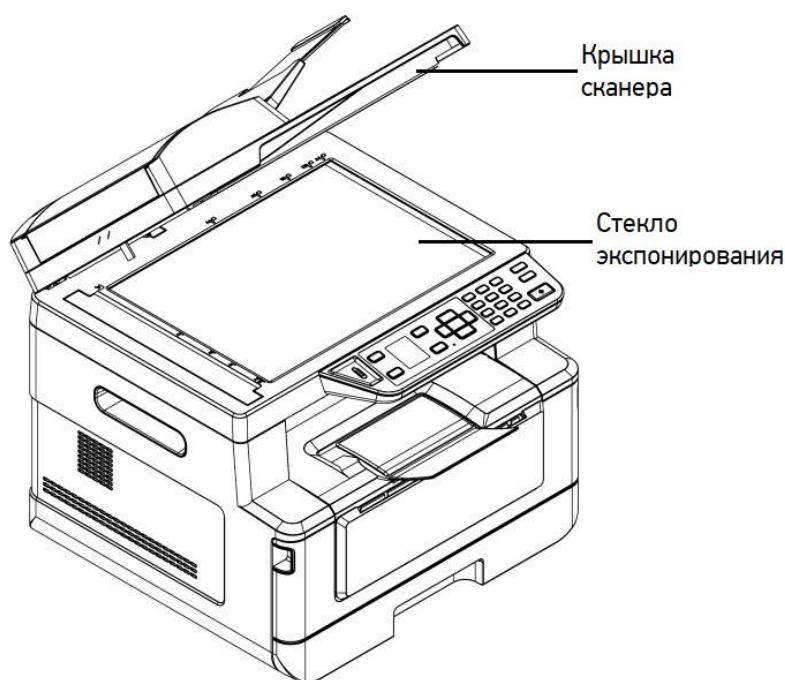

**2** Смочите мягкую чистую безворсовую ткань изопропиловым спиртом (95 %).

**3** Аккуратно протрите стекло экспонирования и белый лист на нижней части крышки сканера, чтобы удалить пыль и частицы тонера.

**4** Закройте крышку сканера. Устройство готово к использованию.

## 10.2. Очистка элементов АПД

Время от времени разделительная площадка и подающие ролики АПД могут загрязняться чернилами, частицами тонера или бумажной пылью. В этом случае устройство может подавать документы неравномерно. Чтобы вернуть устройство в исходное состояние, выполните процедуры очистки в следующем порядке:

- 1** Смочите мягкую чистую безворсовую ткань жидкостью для очистки и восстановления резиновых изделий.
- 2** Аккуратно откройте крышку АПД. Протрите ролики подачи (1) движением ткани из стороны в сторону. Поверните ролики пальцем вперед и повторяйте описанную выше процедуру очистки, пока ролики не станут чистыми. Будьте осторожны, чтобы не зацепить и не повредить пружины узла захвата.

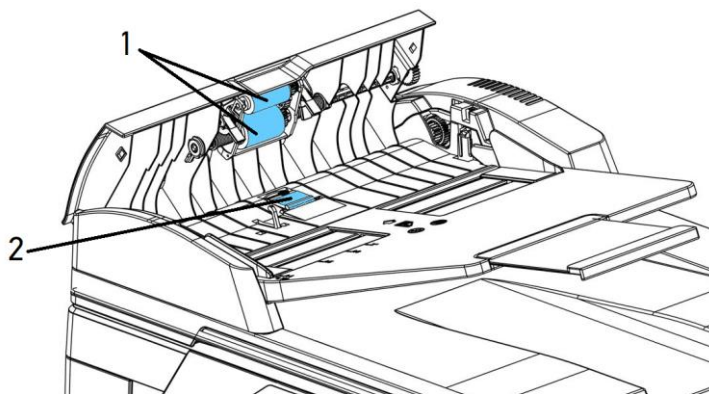

- 3** Протрите резиновую часть разделительной площадки (2) АПД.
- 4** Закройте крышку АПД. Устройство готово к использованию.

## 10.3. Очистка разделительной площадки основного лотка

Производите очистку разделительной площадки основного лотка при загрязнении ее тонером, грязью, бумажной пылью и т.д.

В противном случае бумага из лотка может подаваться неравномерно или при подаче бумаги может возникать шум.

Следуйте приведенной ниже процедуре, чтобы очистить разделительную площадку в основном лотке:

- 1** Удалите всю бумагу из лотка.



- 2 Смочите мягкую чистую безворсовую ткань жидкостью для очистки и восстановления резиновых изделий.
- 3 Протрите резиновую часть разделительной площадки основного лотка.

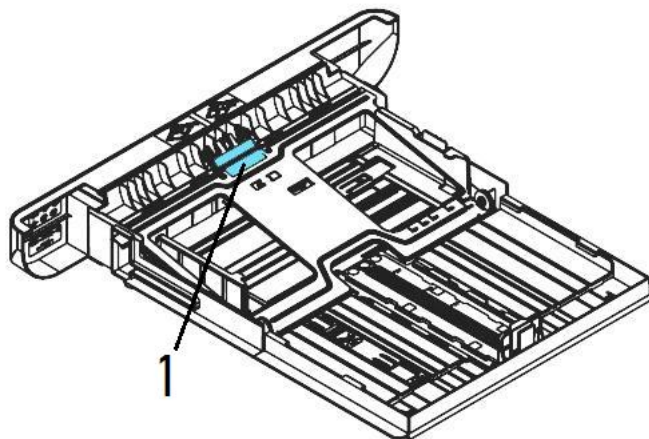

**Важно**

После очистки разделительной площадки полностью высушите ее.

## 10.4. Очистка фотобарабана

Если фотобарабан картриджа с барабаном (драм-картриджа) испачкан тонером или грязью, на распечатке может появиться дефектное изображение с регулярным интервалом. Следуйте приведенной ниже процедуре, чтобы очистить фотобарабан:

- 1 Выключите питание и выньте шнур питания из розетки.
- 2 Откройте переднюю крышку, потянув за ручки с обеих сторон, как показано на рисунке.

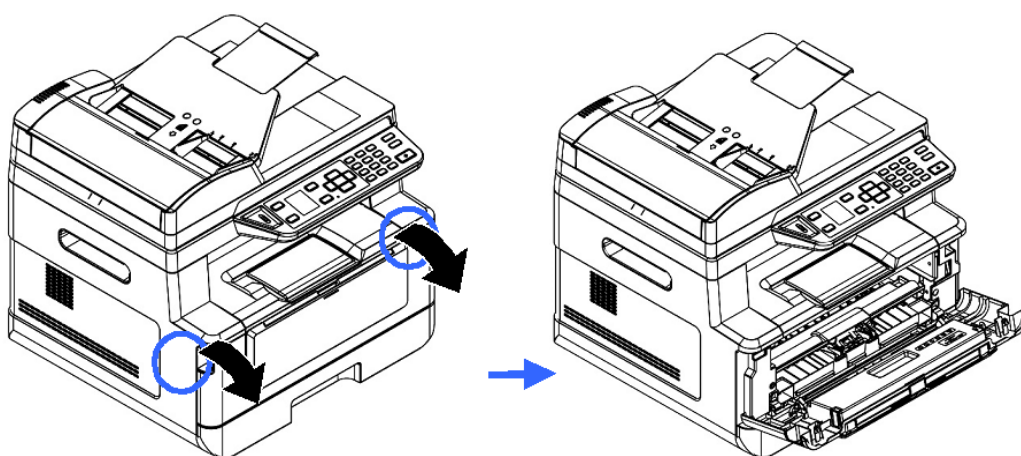

**3** Возьмитесь за ручку драм-картриджа, приподнимите ее (1), потяните на себя (2) и вытащите печатающий картридж, как показано на рисунке.

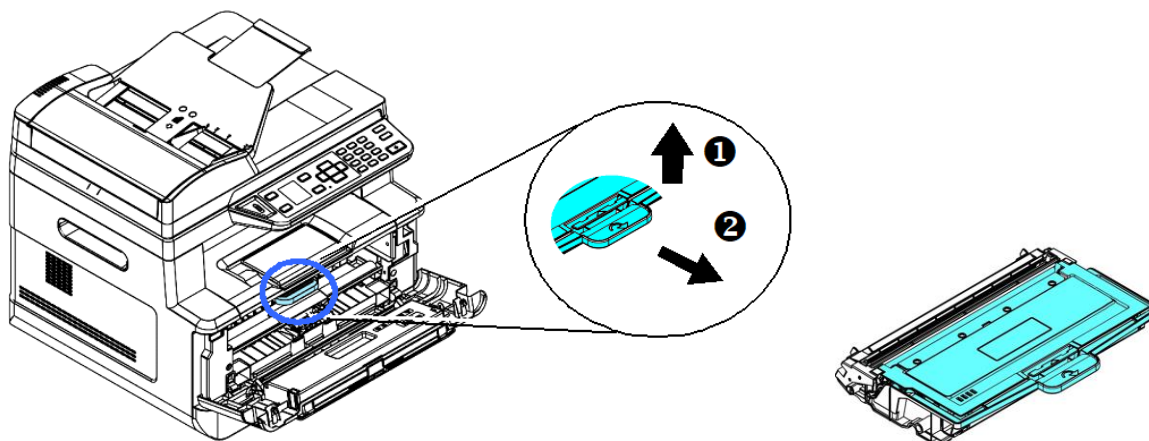

**4** Извлеките картридж с тонером из драм-картриджа, как показано на рисунке.

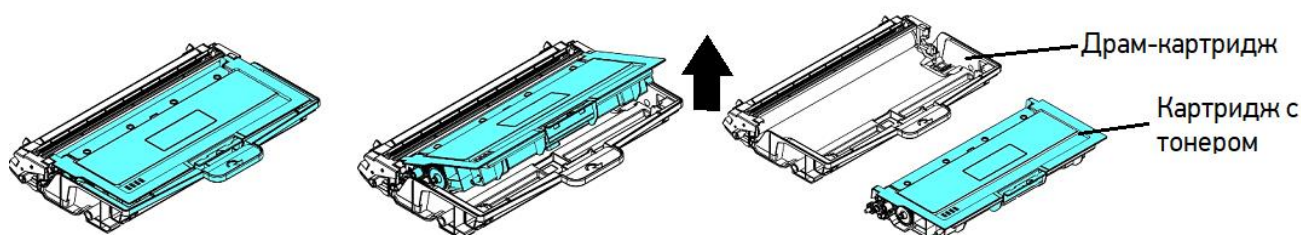

**5** Протрите поверхность фотобарабана чистой и мягкой тканью.

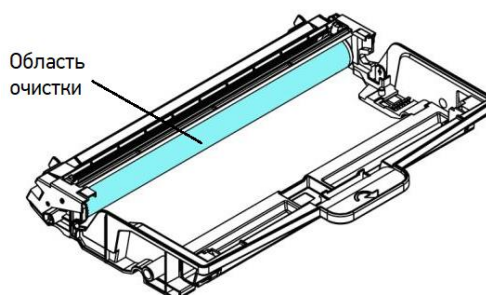

## 10.5. Очистка пути прохождения бумаги

Очистку пути прохождения бумаги производите в следующем порядке:

**1** Извлеките печатающий картридж в последовательности, указанной в предыдущем разделе.

**2** Проверьте, нет ли бумажной пыли или остатков тонера на пути прохождения бумаги. Если есть, удалите их с помощью чистой ткани.

## 10.6. Очистка инфракрасных датчиков

Если на инфракрасных (ИК) датчиках скапливается слишком много бумажной пыли, это может привести к неправильной оценке замятия бумаги. Например, имеется код ошибки замятия бумаги, но на самом деле замятой бумаги внутри принтера не обнаружено. В этом случае очистите ИК-датчики в соответствии с нижеуказанными шагами. Если проблема не устранена, ИК-датчики, вероятно, неисправны. Для замены ИК-датчиков обратитесь к сервисному персоналу.

- 1 Извлеките печатающий картридж в последовательности, указанной в предыдущем разделе.
- 2 Смочите чистую мягкую ткань 95%-м спиртом.
- 3 Протрите места расположения ИК-датчиков, указанные на рисунке ниже.

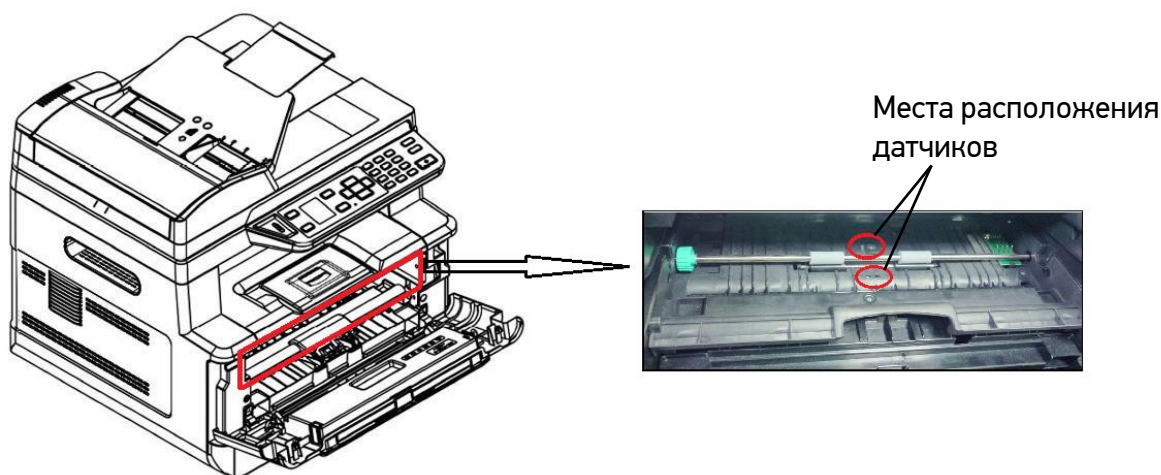

## 10.7. Очистка датчика подачи бумаги

Если на датчике подачи бумаги скапливается слишком много бумажной пыли или других загрязнений, это может привести к неправильной оценке замятия бумаги. Например, есть код ошибки замятия бумаги, но на самом деле внутри принтера застрявшая бумага не обнаружена. В этом случае очистите датчик подачи бумаги в соответствии с нижеуказанными шагами. Если проблема не устранена, датчик, вероятно, неисправен. Обратитесь к сервисному персоналу для замены датчика.

- 1 Выключите питание и выньте шнур питания из розетки.
- 2 Извлеките основной лоток для бумаги.
- 3 Смочите чистую мягкую ткань 95%-м спиртом.

- 4 Протрите заднюю часть сенсорной платы, указанной на рисунке ниже.

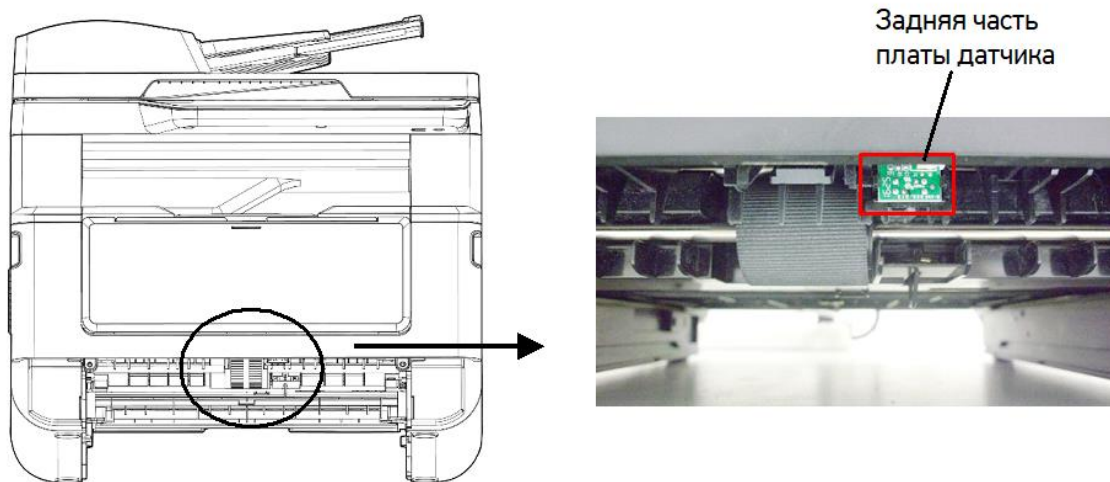

#### Предостережение

Перед очисткой датчика подачи бумаги убедитесь, что питание отключено, и не прикасайтесь к лицевой части платы датчика, чтобы не повредить компоненты печатной платы.

## 10.8. Устранение замятия бумаги в АПД

В случае замятия бумаги в АПД выполните следующие действия, чтобы удалить бумагу:

- 1 Аккуратно откройте верхнюю крышку АПД.

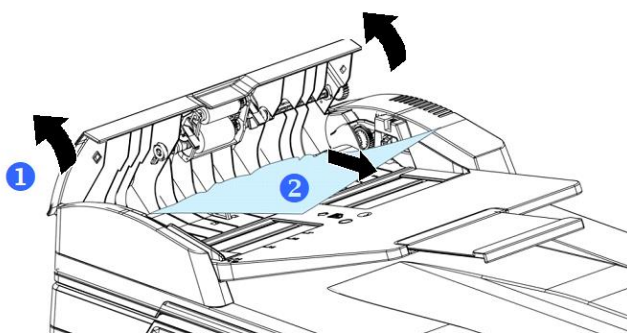

- 2 Осторожно вытяните бумагу из АПД.
- 3 Закройте крышку АПД. Устройство готово к использованию.

## 10.9. Замена модуля разделительной площадки АПД

После сканирования определенного количества листов через АПД разделительная площадка может изнашиваться и могут возникнуть проблемы с подачей документов. В этом случае настоятельно рекомендуется заменить модуль разделительной площадки АПД на новый. Для заказа модуля разделительной площадки обратитесь к ближайшему дилеру и выполните описанную ниже процедуру для его замены.

- 1 Аккуратно откройте верхнюю крышку АПД.
- 2 Снимите модуль разделительной площадки АПД, нажав на фиксатор.

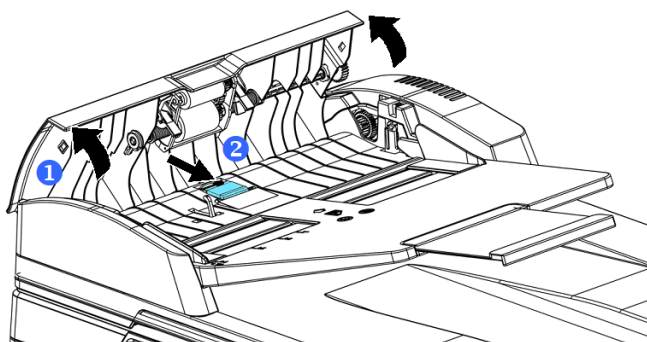

- 3 Извлеките новый модуль разделительной площадки АПД из коробки.
- 4 Вставьте его в отверстие, на место снятого модуля, и надавите до защелкивания.

## 10.10. Замена картриджа с тонером

Когда тонер в картридже заканчивается, выводится сообщение [Мало тонера]. Необходимо приобрести новый картридж с тонером до появления сообщения [Замените тонер]. При появлении сообщения [Замените тонер] необходимо заменить картридж с тонером на новый.

### Примечание

Картридж с барабаном (драм-картридж) и картридж с тонером являются двумя отдельными частями.

### 10.10.1. Извлечение картриджа с тонером

- 1 Выключите питание и выньте шнур питания из розетки.



**2** Откройте переднюю крышку, потянув за ручки с обеих сторон, как показано на рисунке.

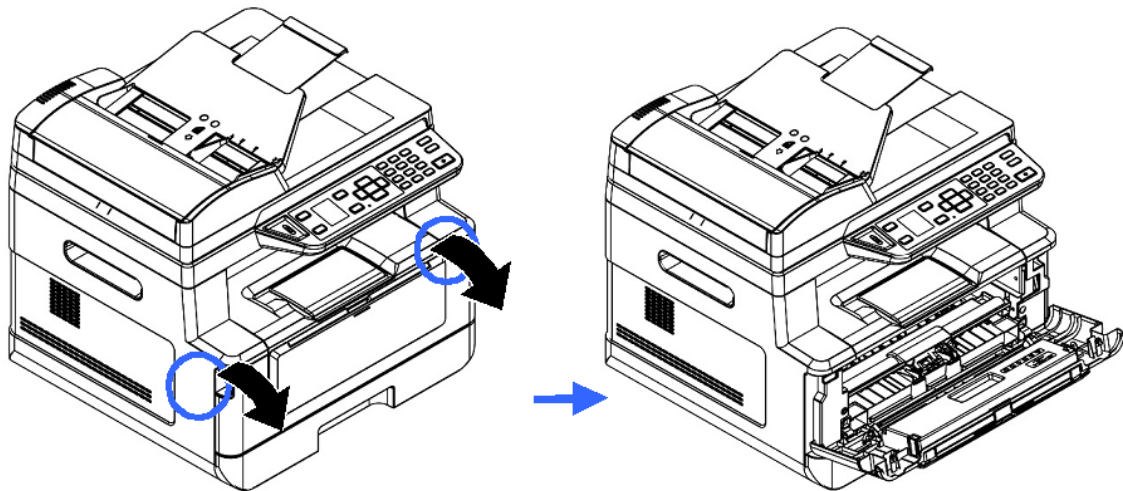

**3** Возьмитесь за ручку драм-картриджа, приподнимите ее (1), потяните на себя (2) и вытащите печатающий картридж, как показано на рисунке.

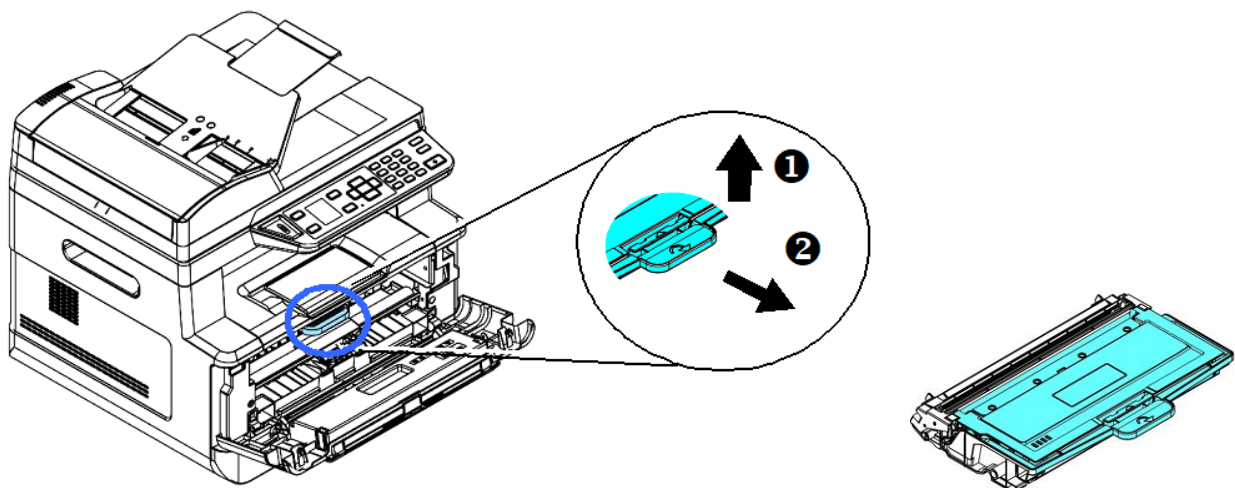

**4** Извлеките картридж с тонером из драм-картриджа, как показано на рисунке, и наденьте на него крышку.

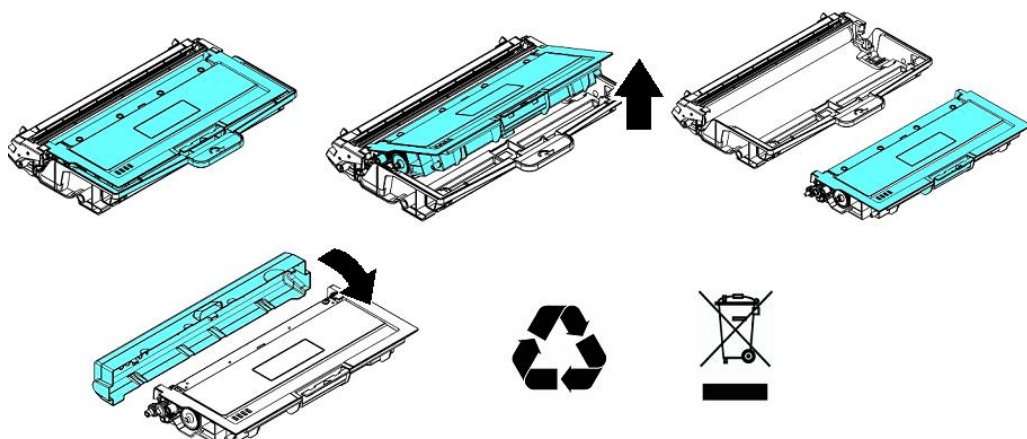

**Важно**

Не выбрасывайте картридж с тонером. Поместите использованный картридж с тонером в прилагаемый пластиковый пакет и верните его продавцу или представителю сервисной службы. Использованный картридж с тонером подлежит переработке или обработке в соответствии с установленными правилами.

## 10.10.2. Установка картриджа с тонером

Чтобы установить картридж с тонером, выполните следующие действия:

**1** Достаньте картридж с тонером из пластикового пакета, снимите с него защитную крышку и вытащите ленту с надписью.

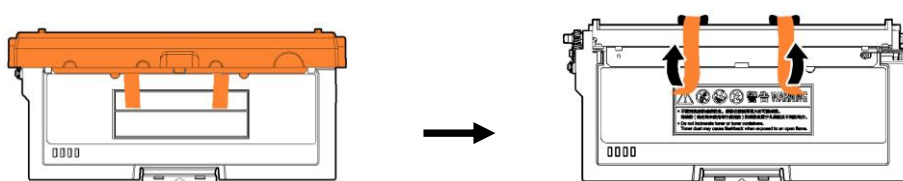

**2** Наклоните картридж с тонером 10 раз вправо-влево и вперед-назад, чтобы тонер равномерно распределился внутри картриджа с тонером.

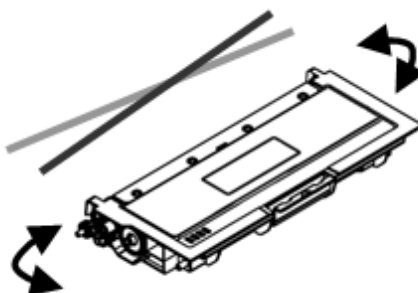

**3** Установите новый картридж с тонером в драм-картридж.

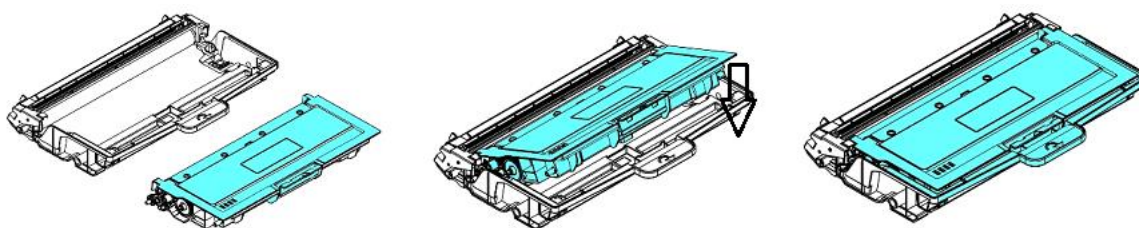

**Предостережение**

- Будьте осторожны, чтобы не вдохнуть тонер.
- Если тонер попал на одежду или другую ткань, сотрите тонер сухой тканью. Постирайте вещи в холодной воде и высушите на воздухе.
- Чтобы избежать проблем с качеством печати, не прикасайтесь к роликам картриджа с тонером.
- Во избежание повреждения картриджа с тонером не подвергайте его воздействию более нескольких минут.

**4** Очистите коронирующий провод внутри фотобарабана, осторожно сдвинув язычок на драм-картридже слева направо и справа налево несколько раз.

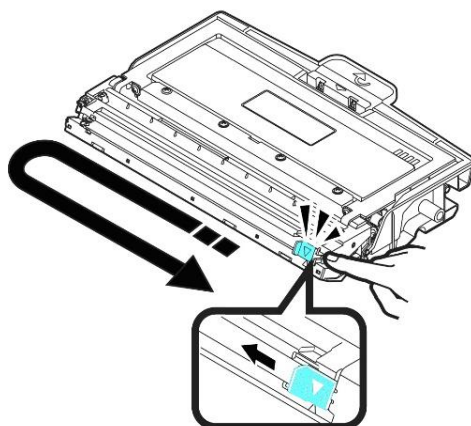

**Важно**

Обязательно верните язычок в исходное положение (▼). Стрелка на язычке должна быть совмещена со стрелкой на драм-картридже. В противном случае распечатанные страницы могут иметь вертикальную полосу.

**5** Возьмитесь за ручку драм-картриджа и вставьте печатающий картридж на прежнее место. Нажмите на ручку, чтобы надежно зафиксировать картридж на месте.

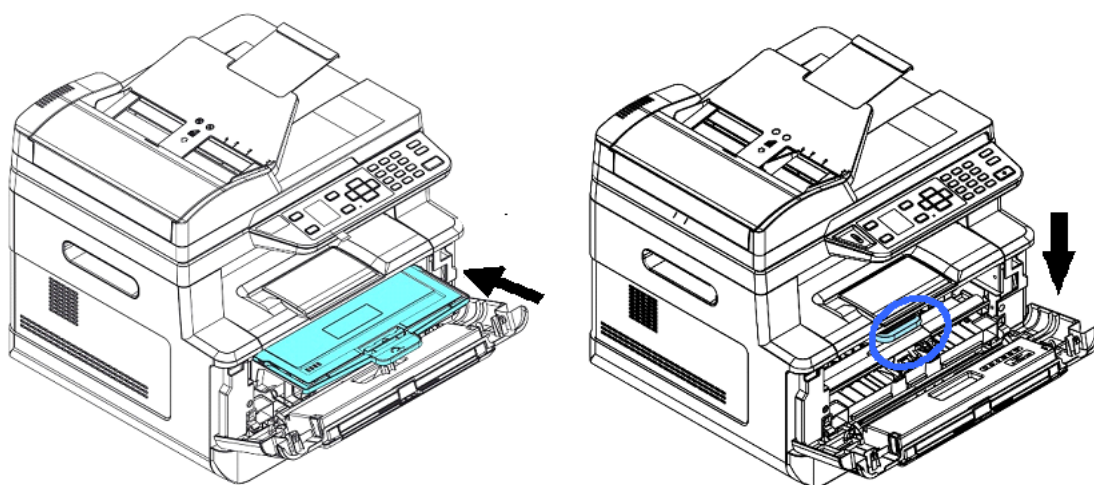

**6** Закройте переднюю крышку.



## 10.11. Замена картриджа с барабаном

Когда ресурс фотобарабана подойдет к концу, вы получите сообщение [Ресурс фотобарабана заканчивается]. Купите новый картридж с барабаном и подготовьте его до появления сообщения [Замените фотобарабан]. При появлении сообщения [Замените фотобарабан] необходимо произвести замену картриджа с барабаном на новый.

### 10.11.1. Извлечение картриджа с барабаном

- 1** Выключите питание и выньте шнур питания из розетки.
- 2** Откройте переднюю крышку, потянув за ручки с обеих сторон, как показано на рисунке.

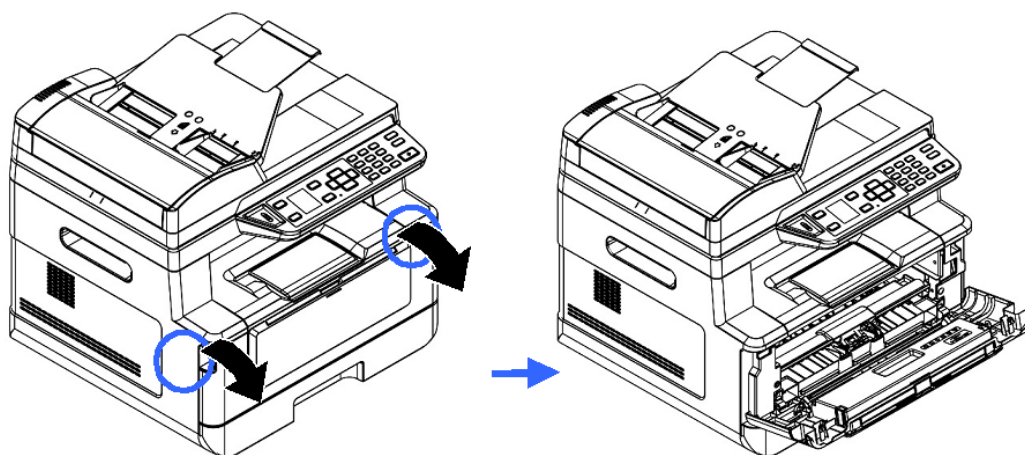

- 3** Возьмитесь за ручку драм-картриджа, приподнимите ее (1), потяните на себя (2) и вытащите печатающий картридж, как показано на рисунке.

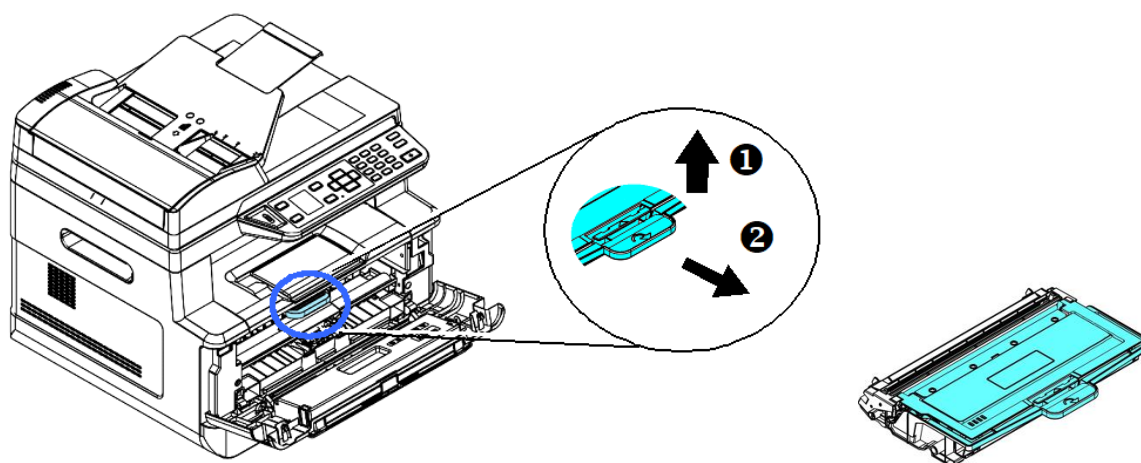

- 4** Разделите картридж с тонером и драм-картридж.

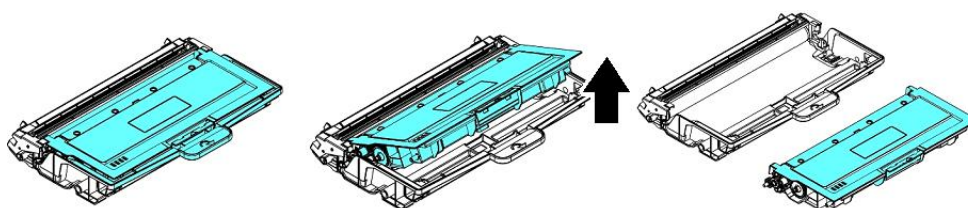

## 10.11.2. Установка картриджа с барабаном

- 1** Снимите с нового драм-картриджа защитную пленку и ленту посередине него. Не прикасайтесь к фотобарабану во время распаковки. Отпечаток касания вашей руки может повлиять на качество печати



- 2** Установите картридж с тонером в новый драм-картридж.

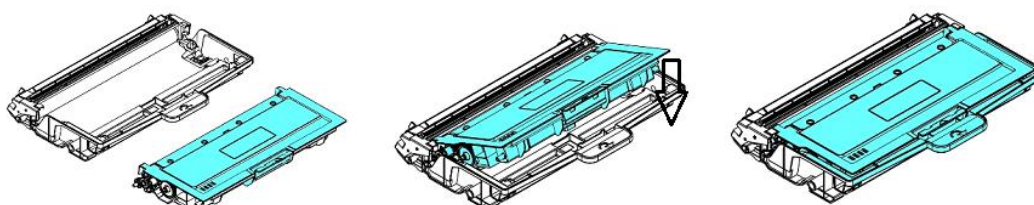

- 3** Возьмитесь за ручку драм-картриджа и вставьте печатающий картридж на прежнее место. Нажмите на ручку, чтобы надежно зафиксировать картридж на месте.

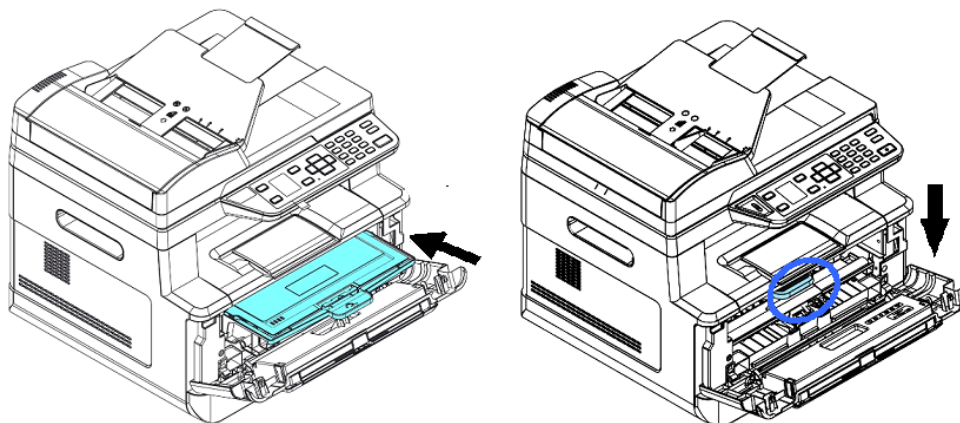

- 4** Закройте переднюю крышку.

## 11. Определение и устранение неисправностей

### 11.1. Оценка состояния МФУ с помощью программы мониторинга

Программа мониторинга состояния принтера [Printer Status Monitor] позволяет оценивать состояние вашего принтера, получать информацию о расходных материалах и предупреждать вас о возникновении ошибок принтера.

Программа мониторинга состояния принтера доступна, когда принтер подключен непосредственно к вашему компьютеру через USB-порт или сетевой порт. Программа мониторинга состояния принтера устанавливается при установке драйвера принтера.

#### 11.1.1. Открытие диалогового окна программы мониторинга

**1** Дважды кликните мышью на значок [Printer Status Monitor] на панели задач.

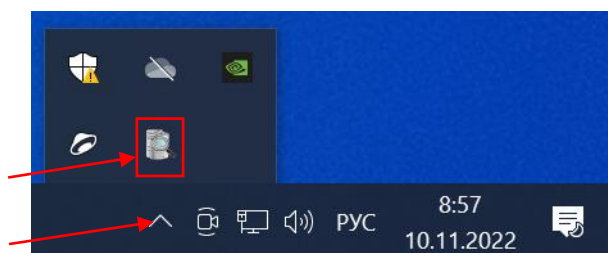

**2** Появится диалоговое окно [Printer Status Monitor], в котором имеются две закладки [Состояние] и [Настройка].

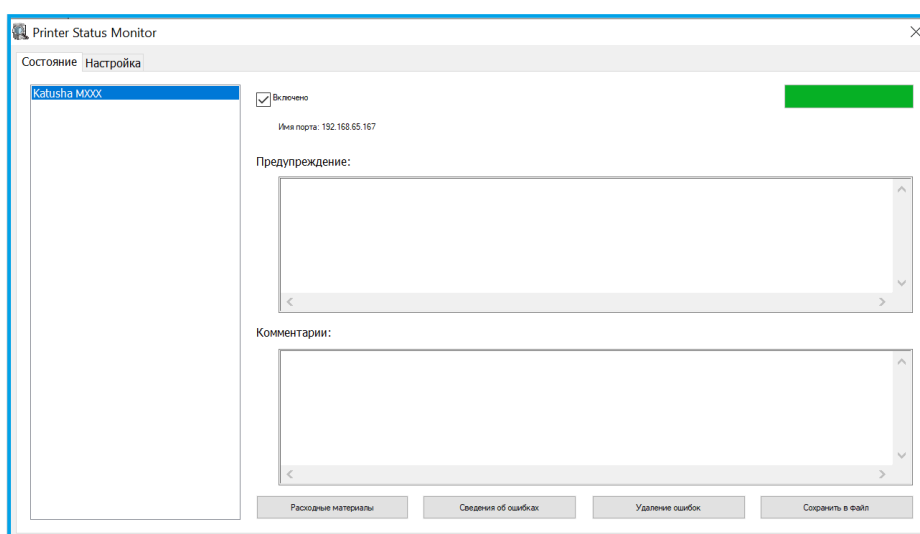

#### **Примечание**

MXXX – обозначение модели устройства.

## 11.1.2. Получение сведений о состоянии МФУ

Вы можете оценивать состояние МФУ и получать информацию о расходных материалах в открытой закладке [Состояние] диалогового окна [Printer Status Monitor].

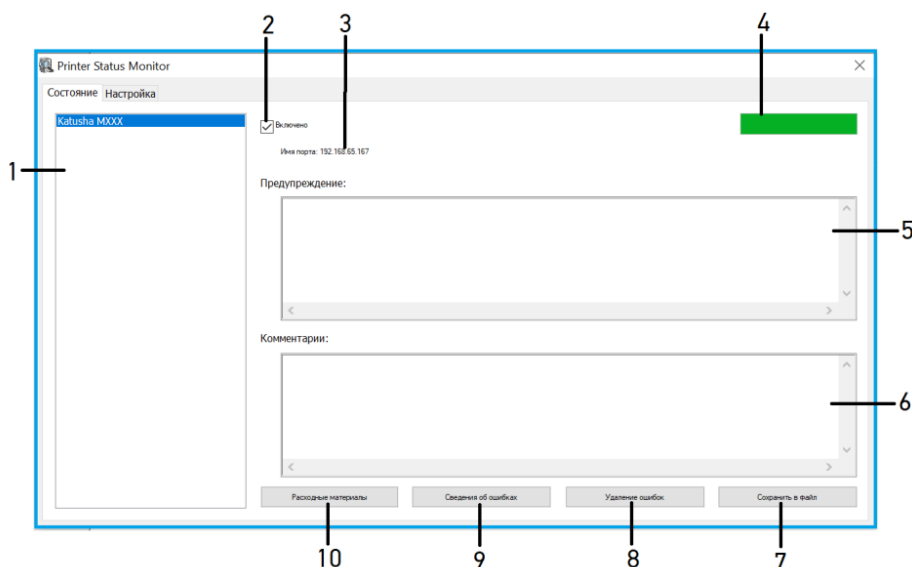

№ поз.	Элемент	Описание
1.	[Устройства]	Отображаются подключенные устройства
2.	[Включено]	Поставьте галочку, чтобы разрешить доступ к информации о состоянии указанного устройства.
3.	[Имя порта]	Имя порта для указанного устройства
4.	[Индикатор выполнения]	Показывает степень выполнения текущего процесса получения доступа к последним данным указанного устройства.
5.	[Предупреждения]	Отображаются предупреждающие сообщения о состоянии устройства и сообщения об ошибках.
6.	[Комментарии]	Отображаются рекомендации по устранению ошибок.
7.	[Сохранить в файл]	Нажмите, чтобы сохранить сообщения об ошибках в файл CSV.
8.	[Удаление ошибок]	Нажмите, чтобы удалить все сообщения об ошибках.
9.	[Сведения об ошибках]	Нажмите, чтобы сообщение об ошибке отразилось в окне [Предупреждения] немедленно.
10.	[Расходные материалы]	Нажмите, чтобы отобразить информацию о расходных материалах: [Остаток тонера], в %; [Остаток EP] (ресурса фотобарабана), в %; [Остаток фюзера] (ресурса узла термозакрепления), в %.

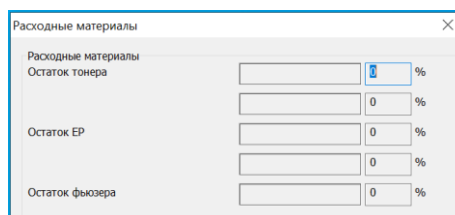

### 11.1.3. Настройка параметров мониторинга

Чтобы задать конкретные параметры мониторинга состояния принтера, откройте закладку [Настройка] в диалоговом окне [Printer Status Monitor].

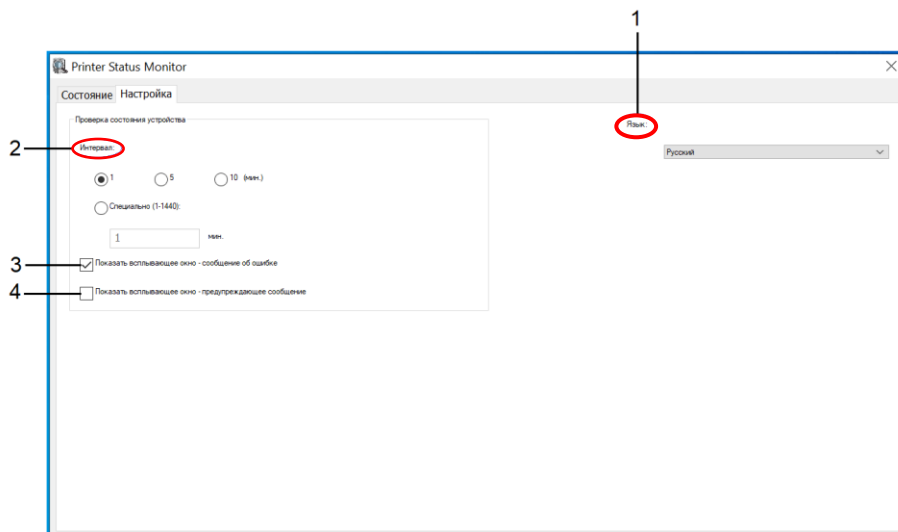

№ поз.	Элемент	Описание
1.	[Язык]	Выберите язык, на котором будет отображаться информация в окне.
2.	[Интервал]	Установите интервал, через который будет осуществляться обновление состояния при ошибке принтера.
3.	[Показать всплывающее окно – сообщение об ошибке]	Установите галочку, чтобы показывалось всплывающее окно – сообщение об ошибке.
4.	[Показать всплывающее окно – предупреждающее сообщение]	Установите галочку, чтобы показывалось всплывающее окно – предупреждающее сообщение.

## 11.2. Сброс предупреждения или ошибки

Если во время работы МФУ возникает проблема, на ЖК-дисплее панели управления отображается предупреждающее сообщение или сообщение об ошибке, а также код. Кроме того, светодиодная индикаторная лампа будет мигать, указывая на предупреждение или состояние ошибки. Чтобы решить проблему, следуйте инструкциям на экране и выполните действия, указанные в таблицах ниже. Для получения более подробной информации используйте свой мобильный телефон для сканирования QR-кода и просмотра видео об устранении неполадок.

## 1. Предупреждающие сообщения

Сообщение (код)	Описание и действия
Автоматическая регулировка температуры (200004)	Температура внутри МФУ слишком высока. Во избежание повреждения МФУ печать приостанавливается на несколько минут. Подождите. После того как температура вернется к нормальным значениям, предупреждающее сообщение исчезнет и печать продолжится.
Мало тонера (200032)	Остаток тонера составляет менее 10 %. МФУ может выполнять функции печати или копирования, но с низким качеством. Замените картридж с тонером на новый.
Ресурс фотобарабана подходит к концу (200043)	Остаток ресурса фотобарабана менее 10 %. Подготовьте новый картридж с барабаном для замены установленного.
Нет тонера (200031)	Закончился тонер. Замените картридж с тонером на новый.
Драм-картридж отсутствует (200041)	Установите (переустановите) печатающий картридж и перезапустите МФУ.
Ресурс фотобарабана закончился (200042)	Ресурс фотобарабана закончился. Замените картридж с барабаном на новый.

## 2. Сообщения об ошибках

Ошибка (код), сообщение	Описание и действия
<b>Системные ошибки</b>	
Сервисный код (100111)	Перезапустите МФУ. Если эта ошибка повторяется, обратитесь за помощью в сервисную службу.
Ошибка модуля сканирования (000113). Перезапустите МФУ или позвоните в сервисную службу.	Возникает непредвиденная ошибка из-за деталей модуля сканирования. Перезапустите МФУ или обратитесь в сервисную службу для замены неисправных деталей модуля сканирования.
Крышка АПД открыта (002014). Закройте крышку АПД.	Закройте крышку АПД.
Ошибка модуля печати (205000, 205001). Перезапустите МФУ или позвоните в сервисную службу.	Произошла непредвиденная ошибка из-за деталей модуля печати. Перезапустите МФУ или обратитесь в сервисную службу для замены неисправных деталей модуля печати.
Ошибка модуля печати (205101). Очистите коронирующий провод и перезапустите МФУ или позвоните в сервисную службу.	Произошла непредвиденная ошибка из-за деталей модуля печати. Очистите коронирующий провод и перезапустите МФУ или обратитесь в сервисную службу для замены неисправных деталей модуля печати.

Ошибка двигателя (000001). Нажмите кнопку отмены или вызовите сервисную службу.	При запуске МФУ произошел сбой инициализации механизмов сканера и принтера. Перезапустите МФУ.
Ошибка лампы сканера (002007). Закройте крышку планшета и нажмите кнопку отмены или вызовите сервисную службу.	Лампа сканера повреждена или не горит. Обратитесь в сервисную службу для замены лампы сканера.
Отказ вентилятора (200090)	Обратитесь в сервисную службу для замены вентилятора.
Передняя крышка открыта (200051)	Закройте переднюю крышку.
Задняя крышка открыта (200054)	Закройте заднюю крышку.
Ошибка подачи бумаги (200000)	Откройте переднюю крышку, удалите бумагу или загрузите бумагу в пустой лоток.
Ошибка блока термозакрепления (201600, 201604~5, 201613, 201615~201618, 201621~201623)	Перезапустите МФУ. Если эта ошибка повторяется, обратитесь за помощью в сервисную службу.
Откройте заднюю крышку (200002).	Задняя крышка должна быть открыта, если в качестве типа носителя выбрана бумага Bond, открытка или прозрачная пленка.
Загрузите бумагу в МФЛ (200080).	Нет бумаги в МФЛ. Загрузите бумагу в МФЛ.
Проверьте лоток 1 и нажмите ОК (200003).	Определите причину ошибки (нет бумаги, замятие бумаги или сбой захвата в основном лотке).
Загрузите бумагу в лоток 1 (200081).	В основном лотке нет бумаги. Загрузите бумагу в основной лоток.
DHCP не отвечает (500002). Проверьте настройки сети.	Проверьте настройки вашей сети.
USB-накопитель не найден	Вставьте USB-накопитель в USB-порт для флэш-накопителя.
Ошибка подключения USB-накопителя. Работа прервана.	Проверьте подключение USB-накопителя.
МФУ не готово. Попробуйте позже.	МФУ выполняет текущее задание. Подождите, пока текущее задание не будет завершено.
Память заполнена. Работа прервана.	Недостаточно памяти для обработки отсканированных изображений.



Память заполнена. Печать: 1. Отмена: 2.	Недостаточно памяти для обработки отсканированных изображений. Нажмите [1], чтобы напечатать несколько первых отсканированных изображений, для которых не превышен лимит памяти, или нажмите [2], чтобы отменить задание.
Сбросить настройки по умолчанию не получается. Попробуйте позже.	Повторите сброс настроек по умолчанию.
Сбой калибровки сканера. Попробуйте позже.	Повторите попытку или обратитесь в сервисную службу.
Ошибка сброса счетчика. Попробуйте позже.	Нажмите кнопку <b>☐ Меню</b> и выберите [Устройство]>[Сброс счетчика]. Выполните сброс и повторите попытку.
Настройка не удалась. Попробуйте позже.	Не удастся установить параметр меню. Проверьте настройки.
Многократная печать не поддерживается.	Функция печати нескольких страниц на одном листе (2 на 1 или 4 на 1) не поддерживается.
Пользовательский масштаб не поддерживает многократную печать.	Выбранный пользовательский масштаб не позволяет выполнить печать нескольких страниц на одном листе (2 на 1 или 4 на 1).
<b>Замятие бумаги</b>	
Замятие бумаги в АПД (002013)	1. Откройте крышку АПД и удалите бумагу. 2. Закройте крышку АПД.
Замятие бумаги (200301)	Проверьте замятие бумаги при подаче из МФЛ.
Замятие бумаги (200302)	Откройте переднюю крышку и основной лоток, чтобы удалить бумагу.
Замятие бумаги (200324)	Откройте переднюю крышку и основной лоток, чтобы удалить бумагу.
Замятие бумаги (200325)	Откройте переднюю крышку и вытащите картридж, чтобы удалить бумагу.
Замятие бумаги (200326)	Откройте переднюю крышку и вытащите картридж, чтобы удалить бумагу.
Замятие бумаги (200327)	Откройте переднюю крышку и вытащите картридж, чтобы удалить бумагу.
Замятие бумаги (200328)	Откройте переднюю крышку и вытащите картридж, чтобы удалить бумагу.
Замятие бумаги (200329)	Откройте переднюю крышку и вытащите картридж, чтобы удалить бумагу.
Замятие бумаги (200330)	Откройте переднюю крышку и заднюю крышку, чтобы удалить бумагу.
Замятие бумаги (200331)	Откройте переднюю крышку и заднюю крышку, чтобы удалить бумагу.
Замятие бумаги (200332)	Откройте переднюю крышку и заднюю крышку, чтобы удалить бумагу.
Замятие бумаги (200333)	Откройте переднюю крышку и заднюю крышку, чтобы удалить бумагу.



Замятие бумаги (200334)	Проверьте узел двусторонней печати, откройте переднюю крышку и заднюю крышку, чтобы удалить бумагу.
Замятие бумаги (200335)	Проверьте узел двусторонней печати, откройте переднюю крышку и заднюю крышку, чтобы удалить бумагу.

**Места удаления застрявшей бумаги**

**Передняя крышка**

Откройте переднюю крышку, потянув за ручки с обеих сторон, как показано на рисунке.

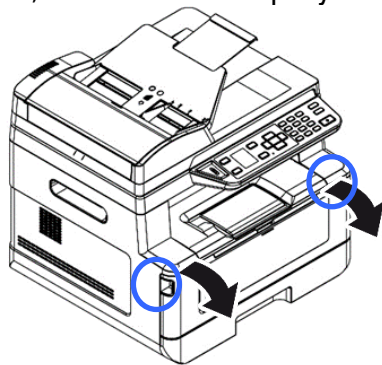

**Задняя крышка**

Откройте заднюю крышку, потянув за ручку, как показано на рисунке.

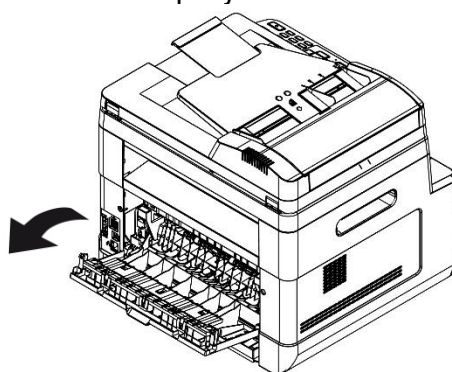

**Узел двусторонней печати**

Вытащите узел двусторонней печати, находящийся под задней крышкой, из основного корпуса.

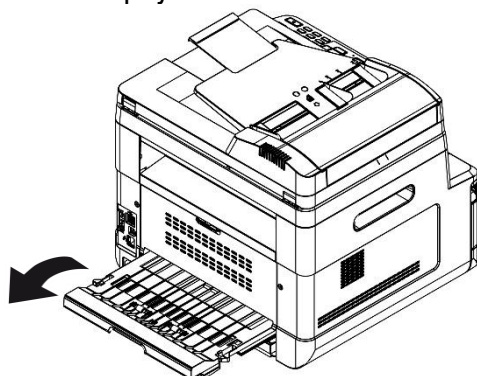

**МФЛ**

Откройте МФЛ, нажав на ручку МФЛ и потянув ее вниз.

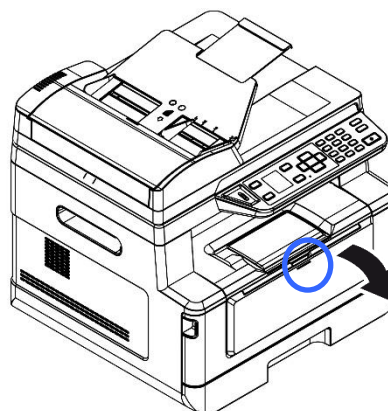

### Узел термозакрепления

Область вокруг узла термозакрепления горячая. Чтобы избежать ожога, будьте осторожны, не прикасайтесь к деталям узла термозакрепления, пока он не остынет, и выполните следующие действия, чтобы удалить замятую бумагу:

1. Откройте переднюю и заднюю крышки.

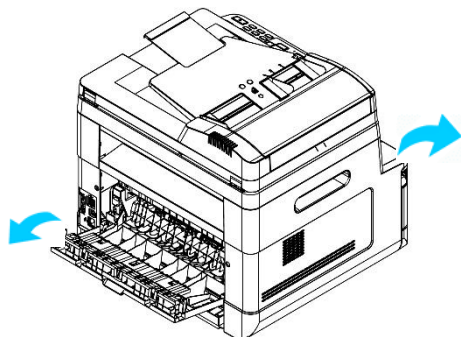

2. Откиньте вниз выходную направляющую узла термозакрепления.

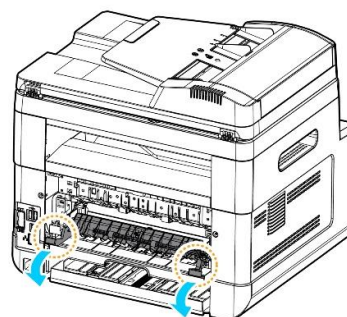

3. Опустите фиксаторы с обеих сторон.

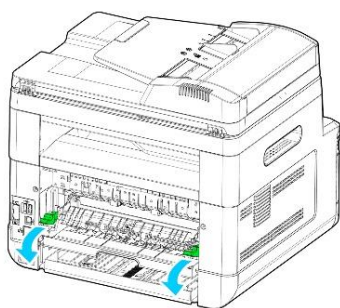

4. Аккуратно извлеките застрявшую бумагу.

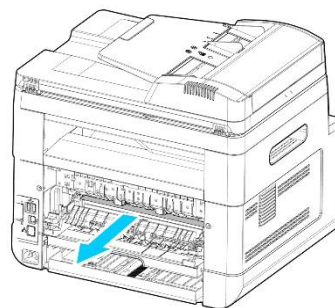

5. Если возникают трудности с извлечением застрявшей бумаги, сначала извлеките картридж принтера.

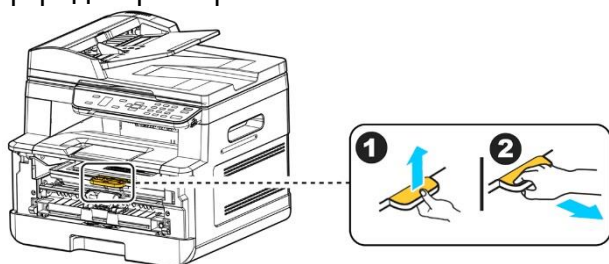

6. Вращайте освобождающий ролик, чтобы медленно вытянуть застрявшую бумагу.

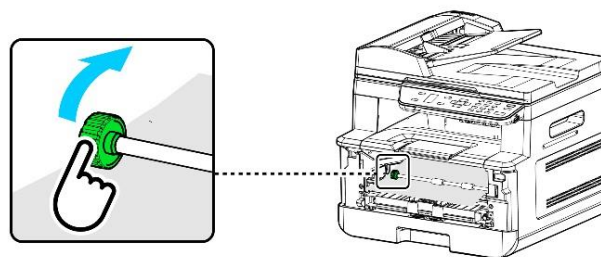

### Ошибки отправки на FTP/SMB-сервер

Неверный логин или пароль	Проверьте свой логин или пароль на веб-странице устройства.
Ошибка подключения. Невозможно подключиться к серверу.	Сбой подключения во время сканирования на FTP/SMB. Проверьте сетевую среду или повторите попытку позже.
JPEG не поддерживает черно-белый формат	Формат файла JPEG не поддерживает режим черно-белого изображения.

<b>Ошибки отправки на электронную почту</b>	
Превышение допустимого предела	Количество получателей электронной почты превышает допустимое.
Получатели не добавлены. Пожалуйста, добавьте получателей, прежде чем нажимать старт.	Введите адрес электронной почты получателя.
Адрес не добавлен	Добавьте адрес электронной почты отправителя перед нажатием старта.
Имя файла уже существует. Работа прервана.	Имя файла для отсканированного изображения уже существует. Измените имя файла.
JPEG не поддерживает черно-белый формат	Формат файла JPEG не поддерживает режим черно-белого изображения.
Записи не найдены. Измените строку поиска.	Измените строку поиска.
Неизвестная ошибка	Перезапустите МФУ. Если эта ошибка повторяется, обратитесь за помощью в сервисную службу.





### 3. Коды сообщений об ошибках



При возникновении этих ошибок перезапустите МФУ. Если эта ошибка повторяется, обратитесь за помощью в сервисную службу.

Код	Сообщение
300100	Printer API_NVRAM_RW_TEST_FAIL
300101	Printer API_NVRAM_WRITE_FAIL
300102	Printer API_NVRAM_READ_FAIL
300200	Printer Flash Error
300201	Printer FLASH_BLOCK_ERASE_FAILED
300202	Printer FLASH_CHIP_ERASE_FAILED
300203	Printer FLASH_PROGRAM_FAILED
201631	Printer runtime error
201632	Printer runtime error
201650	Printer runtime error
201651	Firmware error
201701	Printer MB NVRAM: reading error
201702	Printer MB NVRAM: writing error
201703	Printer MB NVRAM: reading error while comparing
201704	Printer MB NVRAM: comparing error
201711	Printer Drum Unit NVRAM: reading error
201712	Printer Drum Unit NVRAM: writing error
201713	Printer Drum Unit NVRAM: reading error
201714	Printer Drum Unit NVRAM: comparing error
201721	Printer Toner NVRAM: reading error

201722	Printer Toner NVRAM: writing error
201723	Printer Toner NVRAM: reading error while comparing
201724	Printer Toner NVRAM: comparing error
201730	Printer uses wrong NVRAM Address.
302651	Network_INIT_FAIL, network initialization fails

## 11.3. Устранение проблем с изображением

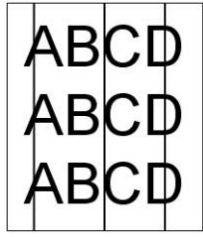
Проблема	Пример изображения	Решение
Скручивание бумаги		<ol style="list-style-type: none"> <li>Используйте бумагу стандартной плотности: если вы используете тонкую бумагу, попробуйте использовать бумагу стандартной плотности (80 г/м<sup>2</sup>).</li> <li>Используйте бумагу с меньшей влажностью: загружайте бумагу в лоток для бумаги сразу после извлечения ее из упаковки. Запечатывайте оставшуюся бумагу в оригинальную упаковку, чтобы предотвратить впитывание влаги.</li> </ol>
Светлая печать (вся страница)		<ol style="list-style-type: none"> <li>Убедитесь, что картридж с тонером установлен полностью.</li> <li>Убедитесь, что параметр экономии тонера в драйвере принтера отключен.</li> <li>Попробуйте использовать другой тип бумаги.</li> <li>Картридж с тонером может быть почти пуст. Замените картридж с тонером.</li> </ol>
Светлая печать (часть страницы)		<ol style="list-style-type: none"> <li>Убедитесь, что картридж с тонером установлен полностью.</li> <li>Возможно в картридже с тонером мало тонера. Замените картридж с тонером.</li> <li>Бумага может не соответствовать спецификациям принтера (например, бумага слишком влажная или слишком грубая).</li> </ol>
Вертикальные белые линии		Обратитесь в сервисную службу.

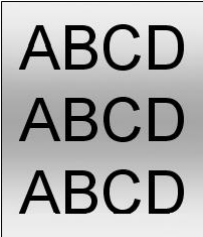
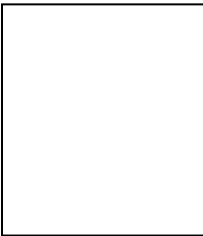
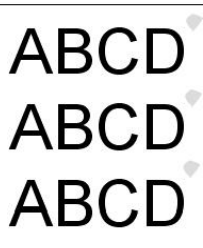
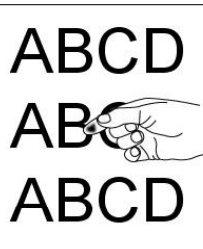
<p>Вертикальные черные линии</p>		<p>Очистите коронирующий провод фотобарабана драм-картриджа в соответствии с процедурой, описанной в разделе «Установка картриджа с тонером».</p>
<p>Грязный фон (часть страницы)</p>		<p>Проверьте, нет ли утечки тонера из картриджа с тонером. В этом случае замените картридж с тонером.</p>
<p>Грязный фон (вся страница)</p>		<ol style="list-style-type: none"> <li>1. Бумага может не соответствовать спецификациям принтера (например, бумага слишком тонкая).</li> <li>2. Проверьте, достаточно ли тонера в картридже с тонером. Если нет, замените картридж с тонером.</li> <li>3. Обратитесь в сервисную службу.</li> </ol>
<p>Печатается пустая страница</p>		<ol style="list-style-type: none"> <li>1. Проверьте, достаточно ли тонера в картридже с тонером. Если нет, замените картридж с тонером.</li> <li>2. Если эта ошибка повторится, обратитесь в сервисную службу.</li> </ol>
<p>Дефектное изображение с постоянным интервалом</p>		<p>Протрите фотобарабан мягкой и чистой тканью в соответствии с процедурой, описанной в разделе «Очистка фотобарабана».</p>
<p>Незакрепленный осыпающийся тонер</p>		<ol style="list-style-type: none"> <li>1. Если вы заметили более грубую текстуру на одной стороне бумаги, попробуйте печатать на более гладкой стороне.</li> <li>2. Бумага может не соответствовать спецификациям принтера (например, поверхность бумаги неровная или бумага слишком толстая).</li> <li>3. Неправильный тип носителя. Выберите правильный тип носителя в драйвере принтера.</li> </ol>

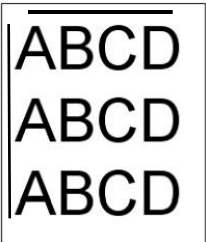
<p>Черная полоса по краю</p>		<p>Изображение слегка перекошено. Убедитесь, что края вашего документа правильно выровнены. Слегка прижмите к краям бумаги направляющие лотка, из которого осуществляется ее подача.</p>
------------------------------	---	--



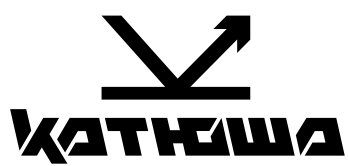

© 2025 "Катюша Принт"

14.03.2025